

O P E R A T I N G I N S T R U C T I O N S

사용설명서

# ČİD Phone

## VT-9800N

900MHz ČİD 유·무선 전화기

---

# Vatel

 **ETRONICS Corp.**  
[Http://www.etrronics.co.kr](http://www.etrronics.co.kr)

## 준 비

---

1. 내용물 확인
2. 안전상 주의사항
3. 설치방법
4. 각 부의 명칭
5. LCD 표시화면
6. 짝맞추기

## 일반 기능

---

1. 전화걸기와 받기
2. 재다이얼 기능
3. 보류 기능
4. 전화번호부 기능
5. 포즈 기능
6. 음량 조절 기능
7. 벨 설정 기능
8. 대기화면 편집기능
9. 알람 기능
10. 발신제어 기능
11. 내선 통화 기능
12. 통화 전환 기능
13. 경고 기능
14. 휴대장치 간편 기능
15. 기타 기능

## CID 기능

---

1. 발신자 정보 표시 사용
2. 전화번호 숨김 기능
3. 기타 기능

## 특수 기능 및 기타

---

1. 자기번호 표시 방지 기능
2. 플래쉬 기능
3. 익명전화 수신 거부 기능
4. 오동작 처리법
5. 고장이라 생각되면
6. 제품규격

# 1. 내용물 확인

구입하신 제품의 내용물이 아래의 그림과 일치하는지 확인하십시오.

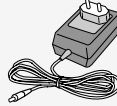
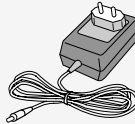







VT-9800N  
사용설명서

▲ 사용설명서



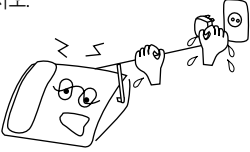
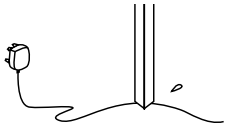
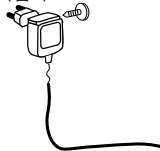





## 2. 안전상 주의사항

- 사용하기 전에, 사용설명서의[안전상 주의사항]을 잘 읽은 후에 제품을 바르게 사용하십시오. 읽은 후에는 언제나 볼 수 있는 곳에 잘 보관하십시오.
- 이 [안전상 주의사항]에는 본사의 전화기 전반의 안전상 주의할 내용이 실려 있습니다.
- 구입하신 기기에 따라 맞지 않는 내용이 있을 수 있습니다.
- 아래의 주의사항들은 제품을 안전하고 정확하게 사용하여 예기치 못한 위험이나 손해를 사전에 방지하기 위한 것입니다.

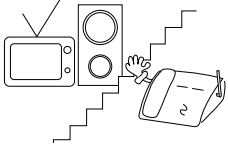
주의사항은 “경고”와 “주의”의 두 가지로 구분됩니다.

 <b>경고</b>	아래의 주의사항을 무시하고 잘못 취급하면 사람이 사망 또는 중상을 입을 수 있습니다.
<ul style="list-style-type: none"> <li>● 본 기기의 전압은 220V 전용으로 되어 있습니다.</li> </ul>  <p>이외의 전압에서 사용하면 화재 및 감전의 원인이 됩니다.</p>	<ul style="list-style-type: none"> <li>● 코드를 잡아당겨 빼거나 젖은 손으로 전원플러그를 만지지 마십시오.</li> </ul>  <p>화재 및 감전의 원인이 됩니다.</p>
<ul style="list-style-type: none"> <li>● 전원코드 및 전화선을 무리하게 구부리거나 무거운 물건에 눌러 망가지지 않도록 하십시오.</li> </ul>  <p>화재 및 감전의 원인이 됩니다.</p>	<ul style="list-style-type: none"> <li>● 손상된 전원 코드나 플러그, 헐거운 콘센트는 사용하지 마십시오.</li> </ul>  <p>화재 및 감전의 원인이 됩니다.</p>
<ul style="list-style-type: none"> <li>● 천둥번개가 치면 안테나선과 전원플러그를 만지지 마십시오.</li> </ul>  <p>감전의 위험이 있습니다.</p>	<ul style="list-style-type: none"> <li>● 전화기에 이물질이나 물이 들어가지 않도록 하십시오.</li> </ul>  <p>화재 및 감전의 원인이 됩니다.</p>
<ul style="list-style-type: none"> <li>● 전화기에서 이상한 소리, 냄새, 연기가 나면, 즉시 전원 플러그를 빼고 서비스 센터에 문의하십시오.</li> </ul>  <p>화재 및 감전의 원인이 됩니다.</p>	<ul style="list-style-type: none"> <li>● 쓴 휴대장치 배터리는 불 근처에 버리지 마십시오.</li> </ul>  <p>폭발의 위험이 있습니다.</p>

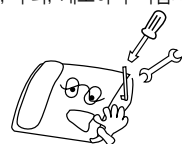
## 2. 안전상 주의사항

 <b>주의</b> 아래의 주의사항을 무시하고 잘못 취급하면 사람이 부상을 당하거나 재산상 손해를 입을 수 있습니다.	
<ul style="list-style-type: none"> <li>진동이 심하거나 불안정한 곳에 설치하지 마십시오.</li> </ul>  <p>기기가 떨어져 부상의 원인이 될 수 있습니다. 떨어뜨려 기기가 손상된 경우 서비스 센터에 점검 및 수리를 의뢰하십시오.</p>	<ul style="list-style-type: none"> <li>다른 전자제품 근처에 설치하지 마십시오.</li> </ul>  <p>전파방해로 잡음이 생길 수 있습니다.</p>
<ul style="list-style-type: none"> <li>먼지가 많은 곳에 설치하지 마십시오.</li> </ul>  <p>화재 및 감전의 원인이 됩니다.</p>	<ul style="list-style-type: none"> <li>직사광선이 비치는 곳, 난방기구 근처 및 통풍이 잘 안 되는 곳에 설치하지 마십시오.</li> </ul>  <p>본 기기나 부품에 나쁜 영향을 미쳐 화재의 원인이 될 수 있습니다.</p>
<ul style="list-style-type: none"> <li>온도변화가 심한 곳에 설치하지 마십시오.</li> </ul>  <p>기기에 이슬 맺힘 현상이 발생하여 전기 충격이나 화재의 원인이 될 수 있습니다.</p>	<ul style="list-style-type: none"> <li>임의로 분해, 수리, 개조하지 마십시오.</li> </ul>  <p>화재나 감전 또는 부상의 위험이 있으므로 수리할 필요가 있을 때는 서비스 센터에 의뢰하십시오.</p>
<ul style="list-style-type: none"> <li>물기나 습기가 많은 곳에 설치하지 마십시오.</li> </ul>  <p>화재 및 감전의 위험이 있습니다.</p>	<ul style="list-style-type: none"> <li>전환기 외관을 닦을 때는 전원플러그를 뺀 후 깨끗하고 마른 천으로 닦습니다. 물을 직접 뿌리거나 벤젠, 신나, 알코올 등으로 닦지 마십시오.</li> </ul>  <p>기기의 외부가 손상되거나 화재의 위험이 있습니다.</p>

※ 두터운 벽이나 철재 구조물 등으로 밀폐된 곳에 설치하면 전파 방해 등으로 잡음이 생기거나 통화가 안될 수도 있습니다.

※ 보다 깨끗한 음질을 위해 통화중에는 안테나를 손으로 잡거나 신체부위에 닿지 않도록 하십시오.

### ※ **배터리에 관하여**

- 배터리는 구입 후 6개월간 수명을 보장합니다.
- 배터리는 소모품으로 충전/방전을 반복하는 경우 사용시간이 조금씩 짧아집니다. 처음 사용시 보다 반 정도 떨어지면 새 배터리를 구입하십시오.
- 배터리를 구입하여 교체하시려면 바텔 대리점이나 서비스 센터로 문의하십시오.
- 반드시 지정된 전용 배터리와 충전기를 사용하십시오. 정품이 아닌 배터리와 충전기 사용시 보증사항이 무효화되며 위험할 수 있습니다. 유통과정에서 자연 발생적으로 배터리가 방전되는 경우가 있습니다. 이 때는 휴대장치를 24시간 이상 충전 시킨 후 사용하십시오.

### 3. 설치방법

#### ■ 고정장치

※ 본 전화기는 220V 전용입니다.

본 전화기는 유.무선전화기로, 이동하면서 전화를 걸고 받을 수 있는 편리한 전화기입니다. 무선전화기는 미세한 신호를 사용하여 휴대장치와 고정장치간에 통화를 가능하게 하므로 고정장치의 안테나는 수직으로 세워주시고 통화거리 내에서 사용하여 주십시오. 휴대장치를 사용하지 않을 때에는 휴대장치 충전기 위에 올려놓아 주십시오. 고정장치에 전원이 연결되지 않으면 본 휴대장치는 사용하지할 수 없습니다.

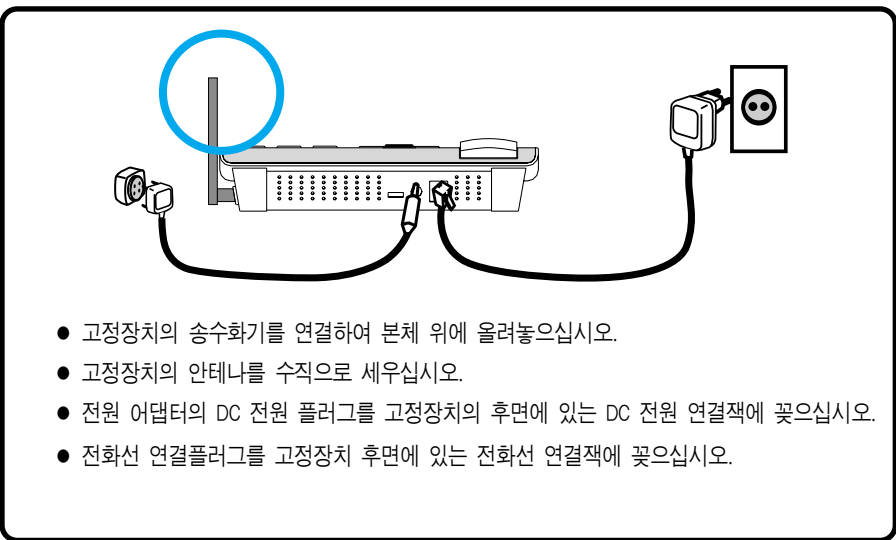

- 고정장치의 송수화기를 연결하여 본체 위에 올려놓으십시오.
- 고정장치의 안테나를 수직으로 세우십시오.
- 전원 어댑터의 DC 전원 플러그를 고정장치의 후면에 있는 DC 전원 연결잭에 꽂으십시오.
- 전화선 연결플러그를 고정장치 후면에 있는 전화선 연결잭에 꽂으십시오.

### 3. 설치방법

#### ■ 휴대장치

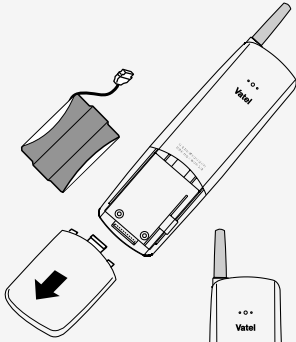

- 휴대장치의 배터리 커버를 여십시오.

- 배터리를 휴대장치내 배터리 Jack에 연결하십시오.

- 배터리 커버를 닫아 주십시오.

※ 전화를 장시간 방치해 둘 경우 반드시 배터리를 휴대장치에서 분리하여 보관하여 주십시오.

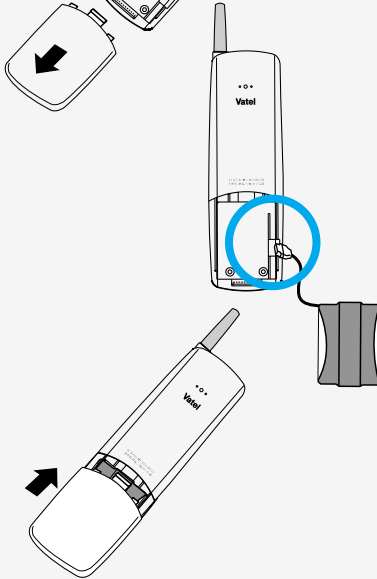

- 휴대장치 충전기용 어댑터를 전원에 연결한 후 충전기에 휴대장치를 올려 놓습니다.  
(이 때 삐~소리와 함께 충전기의 충전 램프에 불이 켜지면서 충전상태가 되고, 휴대장치는 전원이 OFF인 상태에서선 전원이 켜지면서 대기상태가 됩니다.)

※ 충전이 안될 경우에는 충전부위를 알콜로 깨끗히 닦은 후 사용하십시오.

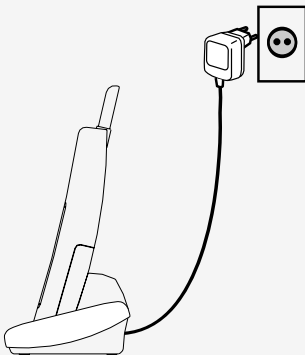

- 휴대장치의 배터리는 구입 후 24시간 이상 충분히 충전후 사용하여 주십시오.

#### (자동 수신기능)

휴대 장치가 충전기 위에 올려 놓인 상태에서 전화가 걸려 올 때 휴대 장치를 들어 올리면 자동으로 통화가 됩니다.

## 4. 각부의 명칭

### ■ 고정장치

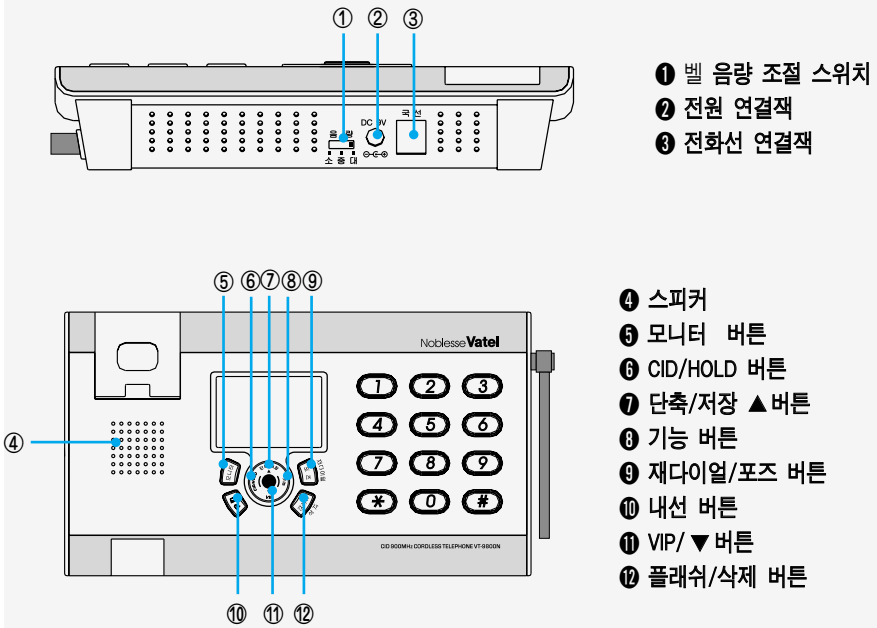

### ■ 휴대장치

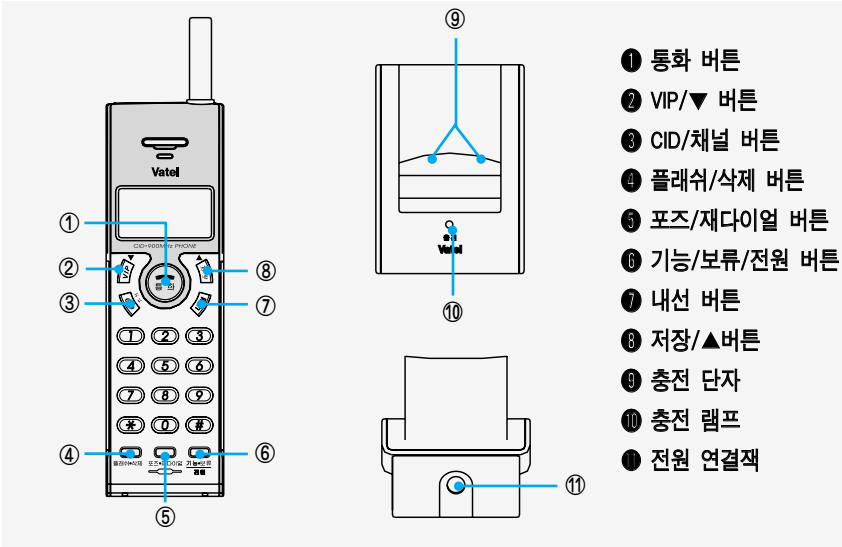



## 5. LCD 표시화면

### 고정장치 LCD 표시

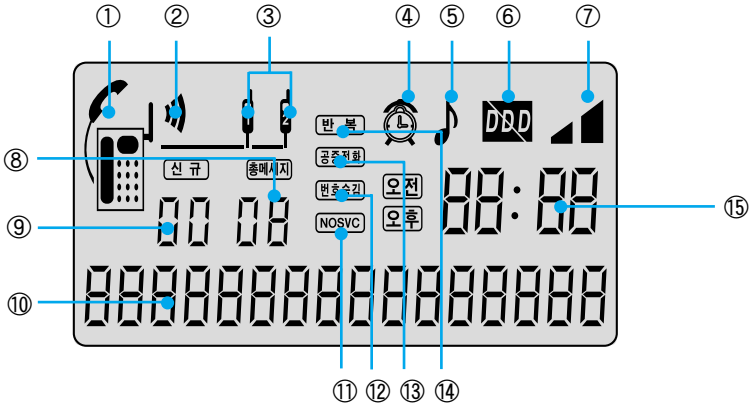

- |  |  |
|--|--|
| <ul style="list-style-type: none"> <li>① 고정장치 표시</li> <li>② 통화중 표시</li> <li>③ 휴대장치 표시</li> <li>④ 알람 설정 표시</li> <li>⑤ 통화중 보류 표시</li> <li>⑥ 시외전화 및 핸드폰 사용제어 표시</li> <li>⑦ 모니터 음량 표시</li> <li>⑧ 저장된 발신자 번호 총 갯수 표시</li> <li>⑨ 새로 수신된 발신자 번호 갯수 표시</li> <li>⑩ 전화번호 표시</li> </ul> | <ul style="list-style-type: none"> <li>⑪ <b>NOSVC</b> : 해외 및 기타 발신자 서비스가 안되는 지역에서 발신표시 했을 때 표시</li> <li>⑫ <b>번호숨김</b> : 상대방에서 의도적으로 번호를 숨기고 발신했을 때 표시</li> <li>⑬ <b>공중전화</b> : 공중전화에서 발신했을 때 표시</li> <li>⑭ <b>반복</b> : 발신자 표시에서 같은 전화번호 입력시 표시</li> <li>⑮ 시각 표시</li> </ul> |
|--|--|

### 휴대장치 LCD 표시

- ① 통화중 표시
- ② 내선 표시
- ③ 알람 설정 표시
- ④ 발신자 표시에서 같은 전화번호 입력시 표시
- ⑤ 벨소리 크기 및 통화음량 표시
- ⑥ 배터리 잔량 표시
- ⑦ 휴대장치 지정번호 표시
- ⑧ 시각 표시
- ⑨ 오전/오후 표시
- ⑩ 전화번호 표시
- ⑪ 저장된 발신자 번호 총 갯수 표시
- ⑫ 새로 수신된 발신자 번호 갯수 표시
- ⑬ 공중전화 : 공중전화에서 발신했을 때 표시

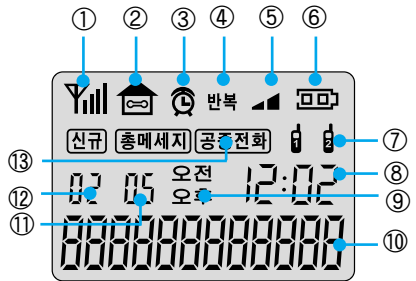

## 6. 짝 맞추기

고정장치와 휴대장치간의 상호 신호 교환을 위한 작업입니다.

**짝 맞추기** 휴대장치와 고정장치가 가까운데 있어야 합니다.



- 휴대장치의 대기상태에서 포즈/재다이얼 버튼을 3초이상 누릅니다.
- 휴대장치의 LCD에 "id SEtting" 문구가 표시됩니다.

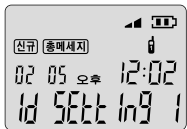

- 이 때 1번 또는 2번 버튼을 눌러 지정할 휴대장치의 번호를 설정하면 "id SEtting 1" or "id SEtting 2" 표시됩니다.

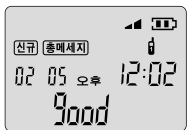

- 고정장치의 포즈/재다이얼 버튼을 2초이상 누르면 삐~소리가 나면서 휴대장치의 LCD 창에 "good" 라고 표시되면서 등록이 완료됩니다.

※ 제품 초기화

"#" 버튼을 2초간 누르면 삐소리와 함께 초기화 상태가 됩니다.

이 때 메모리에 저장되어 있는 전화번호 및 발신자 정보는 삭제됩니다.

## 휴대장치 지정번호 설정

본 전화기는 휴대장치를 두 대까지 증설하여 사용할 수 있는 유.무선 전화기로 각각의 휴대장치에 지정 번호를 다르게 설정해야만 이용하실 수 있습니다. 출고시에 ID번호가 일치되어 있습니다. 먼저 휴대장치를 충분히 충전해 주십시오.



- 휴대장치의 대기상태에서 기능/보류/전원 버튼을 누릅니다.
- LCD에 "PUSH [1-8]" 문구가 표시됩니다.
- 3번 버튼을 누릅니다.



- LCD에 "id SEt"이란 문구가 표시되면 1번 또는 2번으로 휴대장치 지정번호를 선택합니다.
- 기능/보류/전원 버튼을 누르면 "삐~" 소리와 함께 지정번호가 설정되어 대기상태로 복귀합니다.

1. 전화걸기와 받기	11
휴대장치로 전화걸기 받기	
고정장치로 전화걸기 받기	
2. 재다이얼 기능	12
3. 보류기능	
4. 전화번호부 기능	13
전화번호 입력	
전화번호 확인/걸기	
전화번호 삭제(특정 번호 삭제/모든 번호 삭제)	
5. 포즈 기능	17
6. 음량 조절 기능	
수화음량 조절	
모니터 음량 조절	
7. 벨 설정 기능	18
벨 종류 설정	
벨소리 크기 설정	
8. 대기화면 편집 기능	20
우리집 전화번호 설정 기능	
지역 번호 설정 기능	
현재 시각 설정 기능	
9. 알람 기능	23
알람 시각 설정 기능/알람 ON/OFF 설정 기능	
10. 발신제어 기능	25
11. 내선 통화 기능	26
12. 통화전환 기능	27
13. 경고 기능	28
통화거리 이탈 경고 기능	
재충전 경고 기능	
14. 휴대장치 간편기능	28
자동수신 기능	
ANY KEY 통화 기능	
QUICK DIAL 기능	
15. 기타기능	29
채널 변경 기능	
휴대장치 전원 ON/OFF 기능	

# 1. 전화걸기와 받기

## 전화걸기

### ■ 고정장치

- 고정장치에서 송수화기를 들고 전화번호를 누릅니다.
- 모니터 기능을 이용하여 전화를 걸 때는, 모니터 버튼을 누르고 전화번호를 누릅니다.  
상대방의 음성이 나오면 송수화기를 들고 통화하시면 됩니다.

### ■ 휴대장치



- 충전기에서 휴대장치를 들고, 통화 버튼을 눌러 발신음을 확인한 후 전화번호를 누르고 통화합니다.
- 통화가 끝나면 통화 버튼을 누르거나 충전기에 올려 놓습니다.

※ QUICK DIAL 기능(28쪽)을 이용하시면 편리합니다.

## 전화받기

### ■ 고정장치

- 전화가 오면 벨이 울립니다.
- 이때 송수화기를 들어 통화하시면 됩니다.
- 통화가 끝나면 송수화기를 내려 놓습니다.

### ■ 휴대장치



- 전화가 오면 휴대장치에 벨이 울리며, LCD에 "--bELL--"문구가 표시됩니다.
- 이때 충전중인 휴대장치를 들어올리면 곧바로 통화할 수 있습니다.
- 휴대장치를 휴대중일 경우 전화가 오면 휴대장치의 어떤 버튼을 눌러도 통화가 됩니다.(ANY KEY 통화기능- 28쪽 참조)

### 주의사항

본 전화기는 고정장치와 휴대장치간의 비밀번호 교신으로 인해 휴대장치가 고정장치보다 벨이 1~2초 가량 늦게 울립니다. 따라서 휴대장치로 전화를 받을때에는 고정장치에서 벨이 울리더라도 휴대장치에서 벨이 울린 후 전화를 받으십시오.

## 2. 재다이얼 기능

### ■ 휴대장치

- 휴대장치의 대기상태에서 통화 버튼을 누른 후 포즈/재다이얼 버튼을 누르면 가장 최근에 걸었던 전화번호가 자동 다이얼링 됩니다.(최대 32자리까지 저장 가능합니다.)
- 휴대장치의 대기상태에서 포즈/재다이얼 버튼을 누르면 가장 최근에 걸었던 전화번호가 LCD에 표시되며 통화 버튼을 누르면 LCD에 표시된 전화번호로 자동 다이얼링 됩니다. (최대 15개의 전화번호를 저장할 수 있습니다.)

### ■ 고정장치

- 고정장치의 대기상태에서 모니터 버튼을 누르고 포즈/재다이얼 버튼을 누르면 가장 최근에 걸었던 전화번호가 자동 다이얼링 됩니다.
- 고정장치의 대기상태에서 포즈/재다이얼 버튼을 누르면 가장 최근에 걸었던 전화번호가 LCD에 표시되며 모니터 버튼을 누르거나 송수화기를 들면 LCD에 표시된 전화번호로 자동 다이얼링 됩니다.

## 3. 보류기능



- 휴대장치 통화중 “기능/보류/전원” 버튼을 누르면 LCD에 “Hold” 문구가 표시되고 보류 아이콘이 켜지며 통화보류 상태가 되어 상대방에게 보류음이 송출됩니다.
- 통화하고자 할 때에는 “기능/보류/전원” 버튼이나 “통화” 버튼을 눌러 통화합니다.

## 4. 전화번호부 기능

전화 번호부에는 최대 20개의 전화번호를 저장할 수 있습니다.

20개 모두 저장된 상태에서 저장을 시도하면 LCD 창에 "FULL" 이라고 메시지 표시가 나타나면서 저장되지 않습니다.

### 전화번호 입력

#### ■ 휴대장치

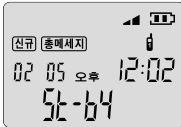

- 휴대장치의 대기 상태에서 저장/▲ 버튼을 누르면 LCD에 "PUSH dIAL" 라고 표시됩니다.



- 저장하고자 하는 전화번호를 누른 후 다시 저장/▲ 버튼을 누릅니다.

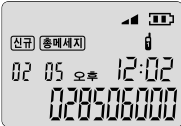

- 저장이 끝나면 "삐~" 소리가 나면서 LCD에 "StorE" 라고 표시되며 저장이 됩니다.



- 저장/▲ 버튼을 한번 더 누르면 대기상태로 전환됩니다.

예) 02-850-6000을 기억시키고자 할 때

"저장/▲ 버튼" -> 028506000 -> "저장/▲ 버튼"

#### ■ 고정장치

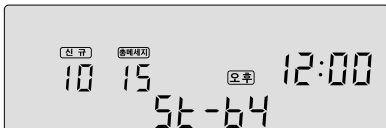

- 고정장치의 대기 상태에서 단축/저장 버튼을 누르면 LCD에 "PUSH dIAL" 라고 표시됩니다.

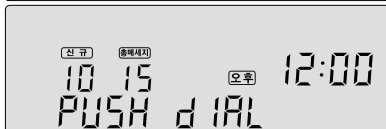

- 저장하고자 하는 전화번호를 누른 후 다시 단축/저장 버튼을 누릅니다.

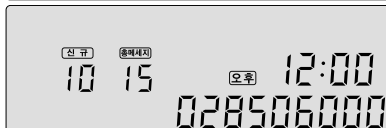

- 저장이 끝나면 "삐~" 소리가 나면서 LCD에 "StorE"라고 표시되며 저장이 됩니다.



- 단축/저장 버튼을 한번 더 누르면 대기상태로 전환됩니다.

예) 02-850-6000을 기억시키고자 할 때

"단축/저장 버튼"-->028506000->"단축/저장 버튼"

## 4. 전화번호부 기능

### 전화번호 확인/걸기

#### ■ 휴대장치

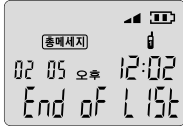

- 휴대장치의 대기상태에서 저장/▲ 버튼을 누른 후 저장/▲ 버튼 또는 VIP/▼ 버튼을 이용하여 검색합니다.
- 저장/▲ 버튼은 입력된 순서대로 검색되며 VIP/▼ 버튼은 입력된 역순으로 검색됩니다.
- 마지막에 저장된 전화번호가 표시되었을 때, 저장/▲ 버튼을 누르면 에러음과 함께 "End of LIST" 문구가 표시되고 마지막으로 저장된 번호가 표시됩니다.
- 통화하고자 하는 전화번호를 저장/▲ 또는 VIP/▼ 버튼을 눌러 검색하여, 번호가 표시되면 통화버튼을 누릅니다.
- 선택된 번호로 자동 다이얼링 됩니다.

#### ■ 고정장치

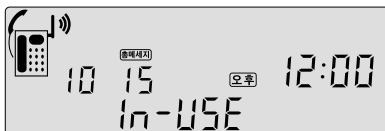
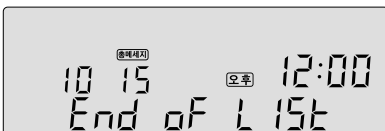
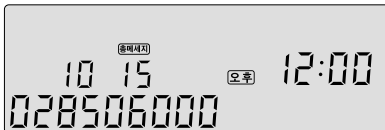

- 고정장치의 대기상태에서 단축/저장/▲ 버튼을 이용하여 검색합니다.
- 단축/저장/▲ 버튼은 입력된 순서대로 검색되며 VIP/▼ 버튼은 입력된 역순으로 검색됩니다.
- 마지막에 저장된 전화번호가 표시되었을 때, VIP/▼ 버튼을 누르면 에러음과 함께 "End of LIST" 문구가 표시되고 마지막으로 저장된 번호가 표시됩니다.
- 통화하고자 하는 전화번호를 단축/저장/▲ 버튼 또는 VIP/▼ 버튼을 눌러 검색하여, 번호가 표시되면 모니터 버튼을 누릅니다.
- 선택된 번호로 자동 다이얼링 되며 상대방에서 전화를 받으면 송수화기를 들고 통화합니다.

## 4. 전화번호부 기능

### 전화번호 삭제(특정번호 삭제)

#### ■ 휴대장치



- 휴대장치의 대기상태에서 저장 버튼을 누른 후 저장/▲ 또는 VIP/▼ 버튼을 이용하여 지우고자 하는 전화번호를 검색합니다.



- 지우고자 하는 전화번호가 나오면 플래쉬/삭제 버튼을 누릅니다.
- “dELETEd” 문구와 함께 “삐~” 소리가 나며 해당 전화번호가 삭제됩니다.

#### ■ 고정장치



- 대기상태에서 단축/저장/▲ 버튼을 누른 후 단축/저장/▲ 또는 VIP/▼ 버튼을 이용하여 지우고자 하는 전화번호를 검색합니다.



- 지우고자 하는 전화번호가 나오면 플래쉬/삭제 버튼을 누릅니다.
- “dELETEd” 문구와 함께 “삐~” 소리가 나며 해당 전화번호가 삭제됩니다.



## 4. 전화번호부 기능

### 전화번호 삭제 (모든번호 삭제)

#### ■ 휴대장치



- 전화번호 확인 상태에서 플래쉬/삭제 버튼을 3초 이상 길게 누릅니다.



- “ALL dELETE” 문구가 표시됩니다.
- 이 때 플래쉬/삭제 버튼을 누르면 “ALL dELETEd” 문구와 함께 “삐~” 소리가 납니다.



- 모든 전화번호가 삭제된 후 대기 상태로 복귀합니다.

#### ■ 고정장치

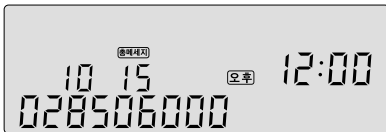

- 전화번호 확인 상태에서 플래쉬/삭제 버튼을 3초 이상 길게 누릅니다.



- “ALL dELETE” 문구가 표시됩니다.
- 이 때 플래쉬/삭제 버튼을 누르면 “ALL dELETEd” 문구와 함께 “삐~” 소리가 납니다.



- 모든 전화번호가 삭제된 후 대기 상태로 복귀합니다.

## 5. 포즈 기능

포즈 기능이란 전화를 구내 교환기에 연결하여 사용할때 국선접속번호를 누른 후 발신음을 얻기 위해 재다이얼 버튼을 눌러 다이얼을 잠시 멈추는 기능입니다.

QUICK DIAL 기능(28쪽)을 이용해 전화를 걸때, 전화번호부 기능(13쪽)으로 전화번호를 저장할 때 편리하게 쓰입니다.

예) 국선 접속 번호가 9번일 때, 3777-9200번으로 전화를 걸려면

⑨ 번 버튼 → 재다이얼 버튼 → 3777-9200

일  
반

## 6. 음량 조절 기능

### 수화음량 조절



- 휴대장치 사용중 저장/▲또는 VIP/▼버튼을 누를 때마다 아이콘이 다음과 같이 번갈아 바뀌면서 수화음량이 조절 됩니다.
- 수화음량은 두 단계로 조절할 수 있습니다.

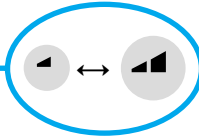

### 모니터 음량 조절

- 고정장치의 모니터 기능 사용중 단축/저장/▲ 또는 VIP/▼ 버튼을 눌러 모니터 음량을 두 단계로 조절할 수 있습니다.

## 7. 벨 설정 기능

### 벨 종류 설정

#### ■ 휴대장치



- 대기상태에서 기능/보류/전원 버튼을 누릅니다.
- 1번 버튼을 누릅니다.



- 벨 소리는 일곱 가지이며 1번 버튼을 누를 때마다 벨 소리가 차례대로 바뀝니다.
- 원하는 벨소리가 울리고 있을 때 기능/보류/전원 버튼을 누르면 “삐~” 하는 소리와 함께 벨 종류 설정이 됩니다.

#### ■ 고정장치



- 대기상태에서 기능버튼을 누릅니다.
- 1번 버튼을 누릅니다.
- 1번 버튼을 눌러 벨 종류를 선택합니다.

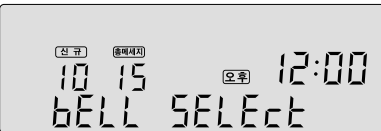

- 벨 소리는 일곱가지이며 1번 버튼을 누를 때마다 벨 소리가 차례대로 바뀝니다.
- 원하는 벨 소리가 울리고 있을 때 기능버튼을 누르면 “삐~”하는 소리와 함께 벨 종류 설정이 완료됩니다.

## 7. 벨 설정 기능

### 벨 소리 크기 설정

#### ■ 휴대장치



- 대기상태에서 기능/보류/전원 버튼을 누릅니다.

- 2번 버튼을 누릅니다.



- 2번 버튼을 누를때 마다 벨소리 크기가 HIGH-LOW-OFF의 세 단계로 바뀝니다.

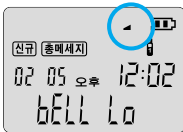

- 원하는 벨소리 크기로 올리고 있을 때 기능/보류/전원 버튼을 누르면 “삐~”하는 소리와 함께 벨소리 크기 설정이 됩니다.

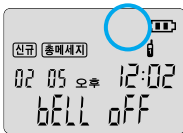

- 설정된 벨소리 크기는 휴대장치의 대기 상태에서 볼륨 그림으로 설정된 상태가 표시됩니다.

#### ■ 고정장치

고정장치 후면의 벨 음량 스위치를 이용하여 벨소리 대/중/소를 설정합니다.

## 8. 대기화면 편집기능

### 우리집 전화번호 설정 기능

#### ■ 휴대장치



- 휴대장치의 대기상태에서 기능/보류/전원 버튼을 누르고 4번 버튼을 누릅니다.



- "PUSH tEL no" 문구가 표시되면, 대기 화면에 입력하고자 하는 전화번호를 누릅니다. (이 때, 지역번호는 누르지 않습니다.)



- 전화번호를 누른 후 기능/보류/전원 버튼을 누르면 "삐~" 하는 소리와 함께 저장됩니다.
- 휴대장치의 대기 상태에서 우리집 전화번호가 표시됩니다.

#### ■ 고정장치



- 대기 상태에서 "기능" 버튼을 누르고 4번 버튼을 누릅니다.

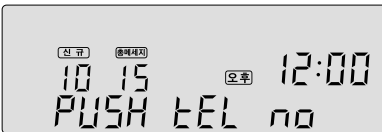

- "PUSH tEL no" 문구가 표시되면, 대기 화면에 표시하고자 하는 전화번호를 누릅니다. (이 때, 지역번호는 누르지 않습니다.)

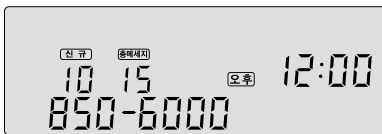

- 전화번호를 누른 후 기능/보류 버튼을 누르면 "삐~" 하는 소리와 함께 저장됩니다.
- 고정장치의 대기 상태에서 우리집 전화번호가 표시됩니다.

## 8. 대기화면 편집기능

### 지역번호 설정 기능

수신된 발신 번호 또는 저장된 번호를 자동 다이얼 하는 경우 설정된 지역번호를 제외하고 다이얼링하기 위해 필요한 기능입니다.

예) 지역번호를 "02"로 설정한 경우 02-850-6000국번에서 전화가 올 경우 LCD 창에는 "028506000"이 표시되지만 이 번호를 송출할 경우에는 지역번호"02"를 제외한 나머지 "8506000"부분만 송출됩니다

#### ■ 휴대장치



- 대기상태에서 기능/보류/전원 버튼을 누르고 8번 버튼을 누릅니다.



- LCD에 "ArEA [ ]" 문구가 표시되면 입력하고자 하는 지역번호를 누릅니다.



예) 지역번호를 "02" 로 설정할 경우



- 기능/보류/전원 버튼을 누르면 "삐~" 하는 소리와 함께 저장됩니다.

#### ■ 고정장치



- 대기상태에서 기능버튼을 누르고 8번 버튼을 누릅니다.

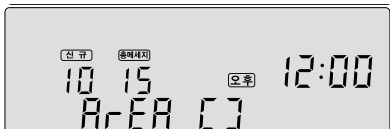

- LCD에 "ArEA [ ]" 문구가 표시되면 입력하고자 하는 지역번호를 누릅니다.

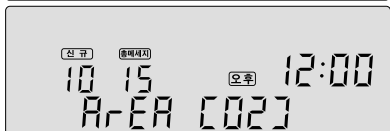

예) 지역번호를 "02" 로 설정할 경우

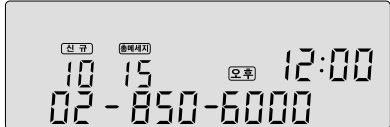

- 지역번호를 입력후에 "기능" 버튼을 누르면 완료됩니다.

## 8. 대기화면 편집기능

### 현재 시각 설정 기능

#### ■ 휴대장치

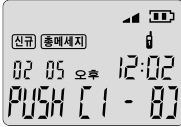

- 대기상태에서 기능/보류/전원 버튼을 누르고 5번 버튼을 누릅니다.
- “cLoc SET”이 표시되며 오전 오후가 깜박입니다.



- 1번은 오전, 2번은 오후 그리고 현재시간을 네자리 숫자로 입력하면 완료됩니다.
- ▲ 버튼을 눌러 커서를 이동해 가며 편집할 수 있습니다.

#### ■ 고정장치



- 대기상태에서 기능버튼을 누르고 5번 버튼을 누릅니다.
- “cLoc SET”이 표시되며 오전 오후가 깜박입니다.

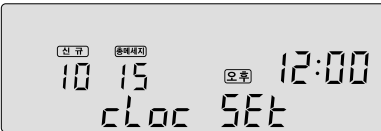

- 1번은 오전, 2번은 오후 그리고 현재시간을 네자리 숫자로 입력하면 완료됩니다.
- ▲ 버튼을 눌러 커서를 이동해 가며 편집할 수 있습니다.

## 9. 알람 기능

### 알람 시각 설정 기능

#### ■ 휴대장치



- 대기상태에서 기능/보류/전원 버튼을 누르고 6번 버튼을 누릅니다.



- "ALAR SET"이 표시되며 오전 오후가 깜박입니다.
- 1번은 오전, 2번은 오후 그리고 현재시간을 네자리 숫자로 입력하면 완료됩니다.



- 알람 시각 설정을 완료한 후, 휴대장치의 대기 상태에서 알람 설정 아이콘이 표시됩니다.

#### ■ 고정장치

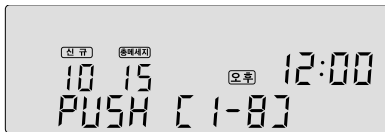

- 대기상태에서 기능버튼을 누르고 6번 버튼을 누릅니다.

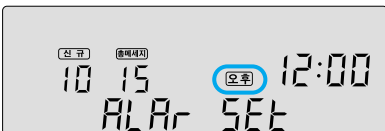

- "ALAR SET"이 표시되며 오전 오후가 깜박입니다.
- 1번은 오전, 2번은 오후 그리고 현재시간을 네자리 숫자로 입력하면 완료됩니다.



- 알람 시각 설정을 완료한 후, 고정장치의 대기 상태에서 알람 설정 아이콘이 표시 됩니다.



## 9. 알람 기능

### 알람 ON/OFF 설정 기능

#### ■ 휴대장치



- 대기상태에서 기능/보류/전원 버튼을 누르고 7번 버튼을 누르면 "ALAr OFF"가 표시됩니다.



- 알람은 7번 버튼을 누를 때마다 설정(ON)/해제(OFF)로 바뀝니다.



- 원하는 모드로 설정한 후 기능/보류/전원 버튼을 누르면 기능이 설정되고 휴대장치의 대기 상태로 복귀합니다.



- 알람이 울릴 때 어떤 버튼을 눌러도 알람이 중지됩니다.

#### ■ 고정장치



- 대기상태에서 기능버튼을 누르고 7번 버튼을 누르면 "ALAr OFF"가 표시됩니다.

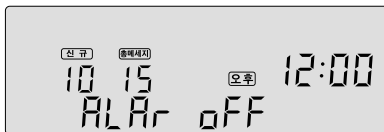

- 알람은 7번 버튼을 누를 때마다 설정(ON)/해제(OFF)로 바뀝니다.



- 원하는 모드로 설정한 후 기능버튼을 누르면 기능이 설정되고 대기상태로 복귀합니다.

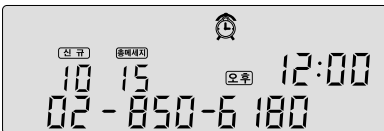

- 알람 동작시 어떤 버튼을 눌러도 알람동작은 중지합니다.

## 10. 발신제어 기능

### ■ 고정장치

발신제어 기능을 설정하면 700국/시외전화/국제전화/휴대폰의 발신을 제어합니다.

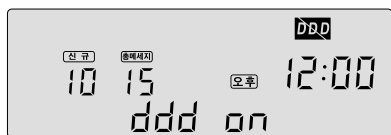
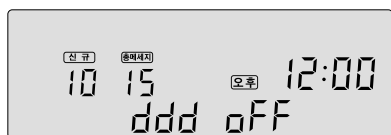
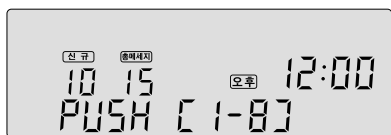

- 고정장치의 대기상태에서 기능 버튼을 누르고 2번 버튼을 누르면 “ddd off”로 표시됩니다.
- 발신제어는 2번 버튼을 누를 때마다 설정(ON)/해제(OFF)로 바뀝니다.
- 이 때 고정 장치의 기능버튼을 누르면 “삐~” 소리와 함께 발신제어 기능이 설정/해제됩니다.
- 발신제어 기능이 설정되면 고정/휴대장치 모두 발신제어가 됩니다.
- 휴대장치에서 발신제어된 번호가 입력되면 에러 음과 함께 LCD에 “Loc” 문구가 표시된 후 휴대장치의 대기상태로 복귀합니다.
- 발신제어 기능 해제는 발신제어 기능 설정과 동일한 방법으로 하시면 됩니다.

## 11. 내선통화 기능

내선통화 기능은 외부의 전화와 상관없이 고정장치와 휴대장치간의 내선통화를 가능하게 하는 기능입니다.



- 대기상태에서 고정장치 또는 휴대장치의 내선 버튼을 누르면 LCD에 “CALL” 문구와 함께 호출음이 들립니다.



- 호출받은 기기가 고정장치일 경우에는 수화기를 들어 통화하시고 휴대장치일 경우에는 내선버튼, 혹은 통화버튼을 눌러 통화합니다.

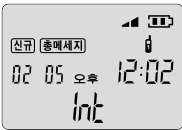

- 통화가 끝나고 휴대장치의 내선버튼을 누르거나 고정장치의 송수화기를 내려 놓으면 대기상태로 돌아갑니다.



### ※ 휴대장치를 추가 증설할 경우

휴대장치ID 번호 설정(9쪽)시 휴대장치에 번호(1, 2)가 있으므로 고정장치에서 내선버튼을 누르고 1번 또는 2번 버튼을 누르면 해당 휴대장치가 호출됩니다.

### ■ 내선 통화중 전화가 오면

- 내선통화 중 전화가 오면 고정장치에 벨이 울립니다.
- 고정장치로 전화를 받으려면 후크 스위치를 눌러 전화를 받거나, 내선 버튼을 눌러 내선 통화를 해지한 후 통화합니다.
- 휴대장치로 전화를 받으려면 통화버튼을 누르고, 고정장치의 송수화기를 내려 놓은 후 통화합니다.

## 12. 통화전환 기능

통화전환 기능은 상대방과 통화중 휴대장치 또는 고정장치로 통화권을 넘길 때 사용합니다.

### ■ 고정장치 → 휴대장치

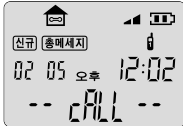

- 고정장치의 통화중 고정장치의 내선버튼 또는 내선 버튼과 1, 2번 버튼 중에 하나를 누르면 휴대장치와 고정장치의 LCD에 "CALL" 문구와 함께 호출음이 울립니다.



- 이 때 고정장치의 송수화기를 내려 놓으면 휴대장치의 벨이 울리며 "bELL" 문구가 표시됩니다.
- 휴대 장치의 아무 버튼이나 눌러 전화를 받습니다.

- ※ 1, 2번 번호는 휴대장치 번호이며 휴대장치에서 일정시간(30초)동안 받지 않으면 고정장치로 되돌아 옵니다.
- ※ 통화전환 후 고정장치에서 벨이 울리는 동안 고정장치에서 송수화기를 다시 들면 통화권은 다시 고정장치로 넘어옵니다.

### ■ 휴대장치 → 고정장치



- 휴대장치의 통화중 내선 버튼을 누르면 고정장치 LCD에 "CALL" 문구와 함께 호출음이 울립니다.



- 이 때 휴대 장치의 통화 버튼을 눌러 휴대장치에서의 통화를 끊으면 고정장치에 벨이 울립니다.
- 고정 장치의 송수화기를 들고 통화합니다.

- ※ 고정장치에서 일정시간(30초)동안 전화를 받지 않으면 휴대장치로 되돌아 옵니다.
- ※ 통화전환 후 고정장치에서 벨이 울리는 동안 휴대장치에서 통화버튼을 누르면 통화권은 다시 휴대장치로 넘어옵니다.

### ■ 휴대장치 → 휴대장치

- 휴대장치의 통화중 내선 버튼과 1번 또는 2번 버튼을 누르면 대기상태로 전환되고 다른 휴대 장치에 벨이 울립니다.
- 벨이 울리는 휴대장치의 통화버튼을 눌러 통화합니다.
- 다른 휴대장치에서 일정시간(30초)동안 받지 않으면 1번, 2번 휴대장치로 모두 벨이 울리며 통화버튼을 눌러 통화합니다. 일정 시간(30초)동안 받지 않으면 통화가 끊깁니다. 통화 전환 후 다른 휴대장치에서 벨이 울리는 동안 통화버튼을 누르면 통화권이 다시 넘어 옵니다.

## 13. 경고 기능

### 통화거리 이탈 경고 기능

- 휴대장치 사용중 통화거리를 벗어난 경우 경고음과 함께 일정 시간 동안 상태가 호전되지 않으면 통화를 차단하고 대기 상태로 복귀합니다.

### 재충전 경고 기능

- 휴대장치에 사용하는 배터리가 규정전압 이하로 내려가면 경고음이 일정시간 동안 울립니다.
- 2분 내에 충전되지 않으면 휴대 장치는 휴면 상태가 됩니다.
- 휴대장치를 충분히 충전(약 4시간 이상)하신 후 사용하십시오.

## 14. 휴대장치 간편 기능

### 자동수신 기능

- 휴대장치가 충전중일 때 전화가 올 경우 휴대장치를 들면 자동으로 통화가 연결됩니다.

### ANY KEY 통화 기능

- 휴대장치가 충전기와 분리되었을 때 전화벨이 울리면 휴대장치의 어떤 버튼을 눌러도 통화가 연결됩니다.

### QUICK DIAL 기능

#### ■ 휴대장치

- 휴대장치의 대기상태에서 먼저 걸고자 하는 전화번호를 누릅니다.
- 전화번호를 잘못 눌렀을 경우에는 플래쉬/삭제 버튼을 눌러 잘못 누른 번호를 지웁니다.
- 통화버튼을 누르면 LCD에 표시된 전화번호로 자동 다이얼링 됩니다. (20자리)

#### ■ 고정장치

- 대기상태에서 먼저 걸고자 하는 전화번호를 누릅니다.
- 전화번호를 잘못 눌렀을 경우에는 플래쉬/삭제 버튼을 눌러 잘못 누른 번호를 지웁니다.
- 모니터 버튼을 누르거나 송수화기를 들면 자동 다이얼링 됩니다.(16자리)

## 15. 기타 기능

### 채널 변경 기능

- 휴대장치에서 통화중 혼신이나 잡음이 심할 경우 고정장치 가까이에서 CID/채널 버튼을 누르면 다른 채널로 전환하여 통화할 수 있습니다.

### 휴대장치 전원 ON/OFF 기능



- 휴대장치의 대기상태에 기능/보류/전원 버튼을 2초 이상 길게 누르면 “SEt oFF” 문구가 나타나며 멜로디와 함께 전원이 꺼집니다.
- 다시 전원 버튼을 2초 이상 누르면 전원이 켜지고 대기상태가 됩니다.
- 휴대장치를 끄면 설정해 놓은 현재 시각은 지워집니다. 전원을 켜 후 다시 설정해 주십시오.

## CID 기능

- |                      |    |
|----------------------|----|
| 1. 발신자 정보표시 사용       | 31 |
| 발신자 전화번호 표시          |    |
| 통화중 CID 기능(고정장치)     |    |
| 발신자 전화번호 확인          |    |
| 반복 기능                |    |
| 발신자 전화번호 저장          |    |
| 발신자 전화번호 저장확인 및 전화걸기 |    |
| 발신자 정보 삭제(특정 번호 삭제)  |    |
| 발신자 정보 삭제(모든 번호 삭제)  |    |
| 2. 전화번호 숨김 기능        | 36 |
| 3. 기타 기능             | 37 |
| 특정벨 설정 기능/특정벨 해제 기능  |    |
| 묵음 설정 기능/묵음 해제 기능    |    |

900MHz CID Phone

# 1. 발신자 정보표시 사용

발신자 정보 서비스는 대기상태 또는 통화중에 걸려오는 전화에 대하여 전화를 건 사람의 전화번호와 발신 날짜 및 시간을 표시해 주는 기능입니다.

이 기능은 반드시 해당 전화국에 발신자 정보 서비스를 신청한 상태에서만 사용할 수 있습니다.

## 발신자 전화번호 표시

- 대기상태 또는 통화 중에 전화가 걸려오면 발신자의 전화번호와 날짜 및 시간이 LCD에 표시됩니다. (첫번째 벨이 울린 후 발신자 전화번호가 표시됩니다.)
- 발신자 전화번호가 40개까지 자동 저장되므로 부재중에 걸려온 전화번호를 확인 할 수 있습니다.
- 발신자 전화번호가 40개 이상일 경우 처음 저장된 번호부터 삭제 후 저장됩니다.

### ■ 휴대장치



### ■ 고정장치

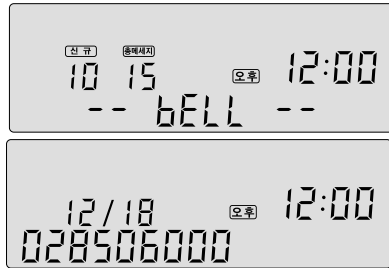

※ 휴대장치의 대기화면에 지역번호를 설정(21쪽)해 놓으면, 같은 지역에서 전화가 걸려올 경우 발신자 정보에 지역번호는 표시되지만 그 번호를 다시 송출할 경우 지역번호를 제외한 나머지 부분만 송출됩니다.

## 통화중 CID 기능 (고정장치)

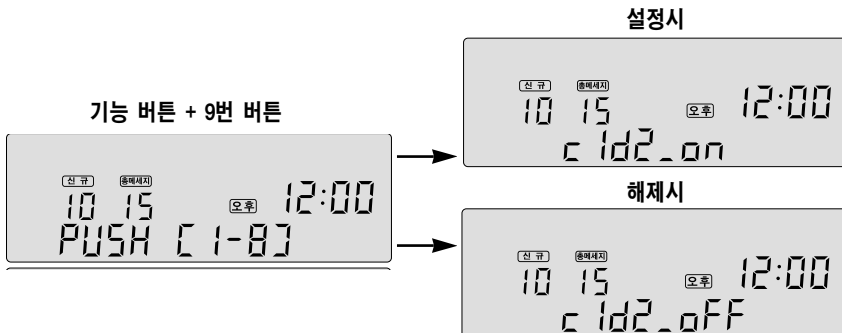

- 고정장치 대기상태에서 기능 버튼을 누르고 3번을 누르면 "cld2\_on" 또는 "cld2\_off"라 표시됩니다.
- 3번 버튼을 누를 때마다 설정(cld2\_on)/해제(cld2\_off)로 바뀝니다.
- 원하는 모드로 설정한 후 기능 버튼을 누르면 기능이 설정되고 대기 상태로 복귀합니다.
- 설정이 되면 통화중에도 전화가 오면 LCD 상에 전화번호가 나타납니다.



# 1. 발신자 정보표시 사용

## 발신자 전화번호 확인

- 대기 상태에서 고정장치는 "CID/HOLD", 휴대장치는 "CID/채널" 버튼을 누릅니다.

<p><b>신규 번호가 있을 때</b></p>	<ul style="list-style-type: none"> <li>● ▲ 버튼 : 새로 입력된 처음 번호부터 ▲ 버튼을 누를때 마다 차례로 마지막 입력된 번호까지 표시됩니다.</li> <li>● ▼ 버튼 : 새로 입력된 처음번호 하나만 표시되며 ▼ 버튼을 누를때 마다 기존 확인한 번호가 있을시 역순으로 표시되며 기존 확인한 번호가 없을 시는 어려움이 들립니다. (이 때 확인하지 않은 신규 번호는 ▼ 버튼을 이용할 때는 처음 번호 하나만 표시되며 이후 신규 번호는 ▲ 버튼으로 이용하여야 확인 가능합니다.)</li> </ul>
<p><b>신규 번호가 없을 때</b></p>	<ul style="list-style-type: none"> <li>● ▲ 버튼 : 처음 입력된 번호부터 ▲ 버튼을 누를때 마다 차례로 마지막 입력된 번호까지 표시됩니다.</li> <li>● ▼ 버튼 : 마지막 입력된 번호부터 ▼ 버튼을 누를때 마다 역순으로 표시됩니다.</li> </ul>

### ■ 휴대장치

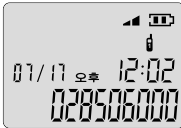

### ■ 고정장치

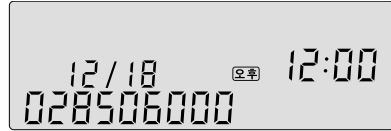
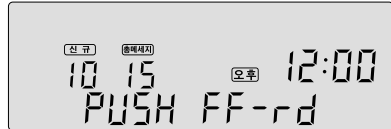

- 대기상태 복귀는 CID/채널 버튼을 누르거나 일정시간(10초)동안 다른 버튼이 입력되지 않으면 대기 상태로 복귀합니다.

## 반복 기능

- 발신 번호 수신시에 이미 입력되어 있는 발신 번호가 있으면 날짜와 시간만 변경되고 LCD에 "반복"으로 표시됩니다.

# 1. 발신자 정보표시 사용

## 발신자 전화번호 저장

### ■ 휴대장치



- 휴대장치 대기상태에서 CID/채널 버튼을 누르면 LCD창에 "PUSH FF-rd"라 표시됩니다.
- 저장/▲ 또는 VIP/▼ 버튼을 눌러 저장하고자 할 전화번호를 선택합니다.

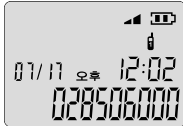

- 전화번호를 선택한 후 저장 버튼을 누르면 LCD창에 "StorE" 표시가 나며 확인음과 함께 번호가 저장됩니다.



- 전화번호가 저장된 후 발신자 정보확인 상태로 복귀합니다.

### ■ 고정장치

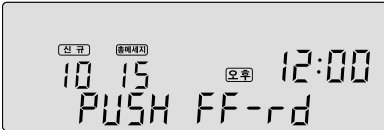

- 고정장치 대기상태에서 CID/HOLD 버튼을 누르면 LCD창에 "PUSH FF-rd"라 표시됩니다.



- 단축/저장/▲ 또는 VIP/▼ 버튼을 눌러 저장하고자 할 전화번호를 선택합니다.
- 전화번호를 선택한 후 저장 버튼을 누르면 LCD 창에 "StorE" 표시가 나며 확인음과 함께 번호가 저장됩니다.



- 전화번호가 저장된 후 발신자 정보 확인 상태로 복귀합니다.

※ 전화 번호부에는 최대 20개의 전화번호를 저장할 수 있습니다.

20개 모두 저장된 상태에서 저장을 시도하면 LCD 창에 "FULL" 이라고 메시지 표시가 나타나면서 저장되지 않습니다.

## 발신자 전화번호 저장 확인 및 전화걸기

- 발신자 전화번호 확인 상태에서 ▲ 또는 ▼ 버튼을 눌러 저장된 전화번호를 확인합니다.
- 통화하고자 하는 전화번호를 선택한 후 휴대장치의 통화버튼을 누르거나 고정장치의 모니터 버튼 또는 송수화기를 들면 자동 다이얼링됩니다.



# 1. 발신자 정보표시 사용

## 발신자 정보 삭제(특정 번호 삭제)

### ■ 휴대장치



- 휴대장치 대기상태에서 CID/채널 버튼을 누르고 VIP/▲ 또는 저장/▼ 버튼을 눌러 삭제하고자 하는 전화번호를 선택합니다.



- 지우고자 하는 전화번호가 나오면 플래쉬/삭제 버튼을 누릅니다.

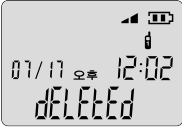

- “dELETed” 문구와 함께 “삐~” 소리가 나며 해당 전화번호가 삭제됩니다.

### ■ 고정장치

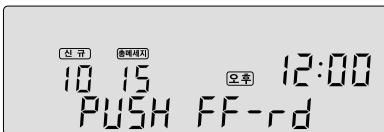

- 고정장치 대기상태에서 CID/HOLD 버튼을 누르고 단축/저장/▲ 또는 VIP/▼ 버튼을 눌러 삭제하고자 하는 전화번호를 선택합니다.

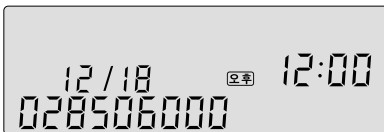

- 지우고자 하는 전화번호가 나오면 플래쉬/삭제 버튼을 누릅니다.

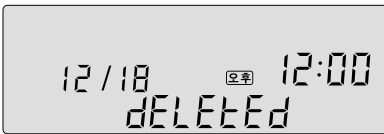

- “dELETed” 문구와 함께 “삐~” 소리가 나며 해당 전화번호가 삭제됩니다.

# 1. 발신자 정보표시 사용

## 발신자 정보 삭제(모든 번호 삭제)

### ■ 휴대장치



- 발신자 정보 확인 상태에서



- 플래쉬/삭제 버튼을 3초 이상 길게 누릅니다.

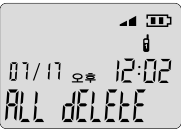

- “ALL dELETE” 문구가 표시됩니다.

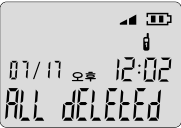

- 이 때 플래쉬/삭제 버튼을 누르면 “ALL dELETEd” 문구와 함께 “삐~” 소리가 나며 모든 전화번호가 삭제된 후 대기 상태로 복귀합니다.

### ■ 고정장치

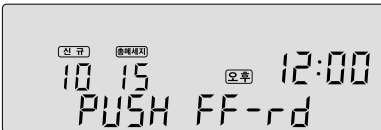

- 발신자 정보 확인 상태에서

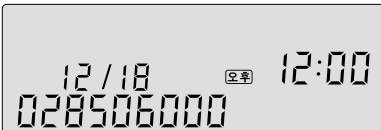

- 플래쉬/삭제 버튼을 3초 이상 길게 누릅니다.

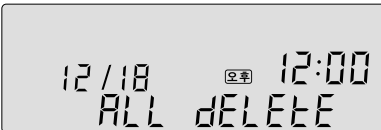

- “ALL dELETE” 문구가 표시됩니다.



- 이 때 플래쉬/삭제 버튼을 누르면 “ALL dELETEd” 문구와 함께 “삐~” 소리가 나며 모든 전화번호가 삭제된 후 대기 상태로 복귀합니다.

## 2. 전화번호 숨김 기능

### ■ 휴대장치

※ 발신자의 정보를 확인할 수 없는 경우는 다음과 같습니다.

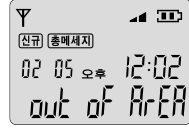
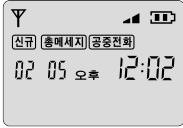

#### ● 공중 전화

공중전화에서 걸려온 전화인 경우 표시됩니다.

#### ● 발신자 정보 표시 방지 기능

상대방이 자기번호 표시 기능을 설정하여 전화를 거는 경우 LCD에 "HiddEn-no"로 표시됩니다.

#### ● 기타

국제 전화 및 교환기 등의 문제로 발신자 정보를 수집하지 못할 경우 LCD에 "out of ArEA"로 표시됩니다.

### ■ 고정장치



#### ● 공중 전화

공중전화에서 걸려온 전화인 경우 표시됩니다.



#### ● 발신자 정보 표시 방지 기능

상대방이 자기번호 표시방지 전화를 거는 경우 표시됩니다.



#### ● 기타

국제전화 및 교환기등의 문제로 발신자 정보를 수집하지 못할 경우 표시됩니다.

### 3. 기타 기능

#### 특정벨 설정 기능

벨 소리로 상대방을 쉽게 구별할 수 있도록 전화가 걸려오면 특정벨 소리를 울리게 설정할 수 있는 기능입니다.

##### ■ 고정장치

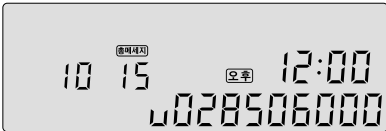
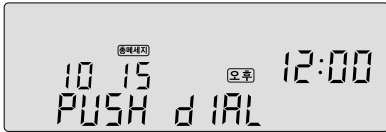

- 고정장치의 대기상태에서 단축/저장 버튼을 누르면 LCD에 "PUSH dIAL" 라고 표시됩니다.
- "\*"버튼을 누른 후 저장하고자 하는 전화번호를 누릅니다.
- VIP/▼ 버튼을 누릅니다.
- VIP/▼ 버튼을 눌러 벨 종류를 선택합니다.
- 단축/저장 버튼을 누르면 저장됩니다.

※ 특정벨 소리를 일반벨 소리와 동일한 벨 소리로 설정하면 구별이 되지 않음으로 반드시 서로 다르게 설정해야 합니다.

#### 특정벨 해제 기능

##### ■ 고정장치

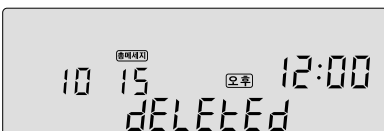
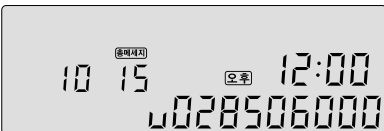
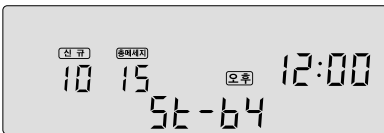

- 고정장치 대기상태에서 단축/저장/▲ 또는 VIP/▼ 버튼을 눌러 삭제하고자 하는 전화번호를 선택합니다.
- 지우고자 하는 전화번호가 나오면 플래쉬/삭제 버튼을 누릅니다.
- "dELEtEd" 문구와 함께 "삐~" 소리가 나며 해당 전화번호가 삭제됩니다.

※ 휴대장치의 경우도 고정장치의 사용방법과 동일하게 사용하시면 됩니다.

### 3. 기타 기능

#### 목음 설정 기능

벨 소리로 받기 싫은 전화가 걸려오면 목음으로 설정하여 상대방을 쉽게 구별할 수 있는 기능입니다.

##### ■ 고정장치



- 전화번호부 전화번호 입력 기능 (13페이지 참조)에서 전화번호를 입력할 때 번호 앞에 “#”를 넣어 전화번호를 저장합니다.
- “#”를 넣고 저장한 번호에서 전화가 오면 첫번째 벨이 울리고 두 번째부터 벨이 울리지 않습니다.

#### 목음 해제 기능

##### ■ 고정장치

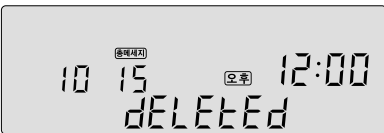
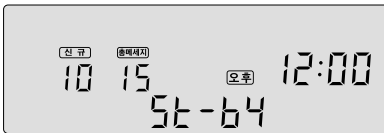

- 고정장치 대기상태에서 단축/저장/▲ 또는 VIP/▼ 버튼을 눌러 삭제하고자 하는 전화번호를 선택합니다.
- 지우고자 하는 전화번호가 나오면 플래쉬/삭제 버튼을 누릅니다.
- “dELEtEd” 문구와 함께 “삐~” 소리가 나며 해당 전화번호가 삭제됩니다.

\* 휴대장치의 경우도 고정장치의 사용방법과 동일하게 사용하시면 됩니다.

## 특수 기능 및 기타

---

1. 자기 번호 표시 방지 기능 40
2. 플래쉬 기능  
통화중 대기  
3자 통화
3. 익명전화 수신 거부 기능
4. 오동작 처리법 41
5. 고장이라 생각되면
6. 제품 규격 42

---

900MHz **CiD** Phone



## 1. 자기번호 표시 방지 기능

- 자기번호가 상대방 전화기에 표시되지 않도록 설정하는 기능입니다.
- 각 통신 사업자마다 자기번호 표시 방지를 위한 고유번호가 있으니 해당 전화 사업자에게 문의하시기 바랍니다.

예) 한국 통신에 가입되어 있는 경우 169번이 표시 방지 번호입니다.

자기 번호 표시 방지를 위해서는 169번을 누르고 통화하려는 전화번호를 누르면 됩니다.

## 2. 플래쉬 기능

- 사용자가 해당지역 전화국에 신청하여 사용할 수 있는 특수 기능으로 통화 중 대기 또는 3자 통화를 할 수 있습니다.

### 통화 중 대기

- 통화 중에 걸려오는 다른 전화를 받을 수 있는 기능으로 통화 중에 다른 전화가 걸려오면 “삐삐” 또는 “딸깍” 하는 소리가 들리게 되는데 이 때 상대방을 잠시 기다리게 한 후 고정장치에서는 플래쉬/삭제 버튼을, 휴대장치에서는 플래쉬/삭제 버튼을 눌러 다른 전화를 받을 수 있습니다. 먼저 전화하던 사람과 다시 통화하려면 고정장치에서는 플래쉬/삭제 버튼을, 휴대장치에서는 플래쉬/삭제 버튼을 다시 한번 누릅니다. 발신자 정보표시 서비스와 함께 신청하면 통화 중 걸려온 전화번호가 표시됩니다. (특정 서비스 업체만 가능합니다.)

### 3자 통화

- 하나의 전화로 두 사람을 호출하여 세사람이 동시에 통화하는 기능으로 통화중에 고정장치에서는 플래쉬/삭제 버튼을 휴대장치에서는 플래쉬/삭제 버튼을 눌러 새로운 발신음이 들리면 제 3자의 전화 번호를 호출한 후 제 3자와 통화가 된 상태에서 고정장치에서는 플래쉬/삭제 버튼을 휴대장치에서는 플래쉬/삭제 버튼을 다시 한번 누르시면 세 사람이 함께 통화할 수 있습니다.

## 3. 익명전화 수신 거부 기능

- 발신자 정보 서비스를 사용하고 있을 때 자기번호 표시 방지 기능이 설정된 전화를 받지 않는 서비스입니다. 이 기능은 해당 전화 사업자에 신청하는 서비스입니다.
- 익명 전화가 오면 전화를 건 사람에게는 안내방송이 나가게 되고 전화를 받는 사람에게는 전화가 울리지 않습니다.

## 4. 오 동작 처리법

본 제품의 이상 작동 시 다음과 같이 조치해 주십시오

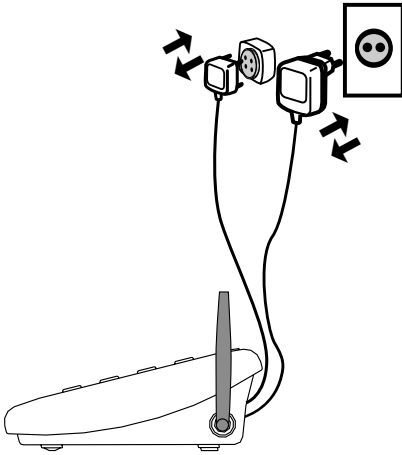

- 고정장치의 전원과 전화선을 뽑았다가 다시 연결하십시오.
- 고정장치와 휴대장치 간 짝 맞추기(9쪽)를 다시 하십시오.

## 5. 고장이라 생각되면

전화가 걸리지 않거나 고장이라 생각될 때에는 수리를 의뢰하기 전에 먼저 아래의 내용을 점검해 보시고 제품 구입장소나 서비스 센터로 연락하십시오.

전화가 작동하지 않아요	휴대장치의 배터리가 바르게 끼워져 있습니까? 휴대장치의 배터리를 충분히 충전시켰습니까? 휴대장치의 전원은 켜져 있는지 확인하십시오. 짝맞추기를 했습니까?
휴대장치 벨이 울리지 않아요.	휴대장치에 배터리가 바르게 끼워져 있습니까? 휴대장치에 배터리를 충분히 충전시켰습니까? 휴대장치의 전원은 켜져 있습니까? 휴대장치 벨소리 크기가 OFF로 되어 있지 않습니까?
휴대장치 충전이 잘 안돼요.	충전 접속부가 깨끗합니까? 사용 전압에 맞게 어댑터가 설치되어 있는지 확인하세요. 배터리의 수명이 다하지 않았습니까?
발신자 정보 표시가 되지 않아요.	전화국에 서비스를 신청하셨나요? 구내 교환기에 연결된 경우 구내 교환기 기종에 따라 표시가 되지 않을 수 있습니다. 두번째 벨이 완전히 울리고 나서 발신자 정보 표시 후 송수화기를 드십시오.

## 6. 제품 규격

구분	고정장치	휴대장치
변조방식	FM방식	
주파수 방식	PLL방식	
송신 주파수(MHz)	959.0125~959.9875MHz	914.0125~914.9875MHz
수신 주파수(MHz)	914.0125~914.9875MHz	959.0125~959.9875MHz
출력	10mW이하	
사용온도	0°C ~ 40°C	0°C ~ 40°C

구분	어댑터	배터리
동작전원	고정장치 - DC 9V 300mA 충전기 - DC 9V 300mA	DC 3.6V 600mAh

구분	고정장치	휴대장치
무게	532g	146g
크기	226 × 129 × 45mm	171 × 42 × 26mm

- 본 사용설명서에 표시된 내용(외관 디자인 및 규격)은 제품의 품질 향상을 위해 예고없이 변경되는 수가 있습니다.
- 본 기기의 휴대장치는 보안성이 없으며 통화중 혼신 가능성이 있습니다.