

O P E R A T I N G I N S T R U C T I O N S

사 용 설 명 서

DIGITAL *Stylist*

P-313

컴팩트디스크, MP3 CD, USB
카세트 데크, FM/AM 튜너
마이크로 컴포넌트 오디오 시스템

본 제품을 구입해 주셔서 대단히 감사합니다.
사용하기 전에 본 사용설명서를 숙독하시고 바르게 사용해 주십시오.

in kel

목차

사용하시기 전에

- 3 안전상의 주의
- 7 P-313의 특징
- 8 전면패널 명칭
- 9 후면패널 기능·연결방법
- 10 리모컨에 대하여

여러가지 사용방법 (CD 플레이어부)

- 11 CD를 동작하기 전에
- 12 디스크 플레이어에 관한 예비지식
- 12 용어의 정의
- 13 디스크를 들으려면
- 14 USB에 저장된 곡을 들으려면
- 15 듣고 싶은 곡을 찾으려면
- 15 듣고 싶은 폴더를 찾으려면(MP3 CD/USB)
- 15 반복 재생하려면
- 16 원하는 곡을 순서대로 들으려면
(프로그램 재생)

여러가지 사용방법 (튜너부)

- 17 라디오 방송을 들으려면

여러가지 사용방법 (카세트 데크)

- 18 카세트 데크를 동작하기 전에
- 19 테이프를 들으려면
- 20 테이프에 녹음을 하려면

여러가지 사용방법 (부가기능)

- 21 예비입력을 연결하여 사용하려면
- 21 DBBS 기능에 대하여
- 21 헤드폰으로 들으려면

기타

- 22 고장이라 생각되면
- 23 규격 및 성능

제품보증서 및 고객센터 센터

- 24 보증에 대해
- 24 A/S를 받으려면
- 25 고객센터 센터

[주의사항]

겨울철 CD/DECK DOOR가 천천히 열리는 경우 고장현상이 아니므로 실온에서 1시간 정도 방치후
사용하시기 바랍니다.

사용하시기 전에

안전상의 주의

사용하시기 전에, 「안전상의 주의」와 사용설명서를 잘 읽은 후에 제품을 바르게 사용하십시오.

읽은 후에는 언제나 볼 수 있는 곳에 잘 보관하십시오.

- 이 「안전상의 주의」에는 본사의 오디오/비디오 기기 전반의 안전상 주의사항에 관한 내용이 실려 있습니다. 구입하신 기기에 따라 맞지 않는 내용도 있을 수 있습니다.

안전상의 주의표시에 대하여

「안전상의 주의」에서는 제품을 안전하고 올바르게 사용하여 자신이나 타인에게 발생할 수 있는 인명상의 위해나 재산상의 손해를 미연에 방지하기 위해 다음과 같은 주의표시를 했습니다.

이 표시의 의미는 다음과 같습니다. 의미를 잘 이해하고 내용을 읽어 주십시오.



경고

이 표시를 무시하고 잘못 취급하면 사람이 사망 또는 중상을 입을 수 있습니다.





주의

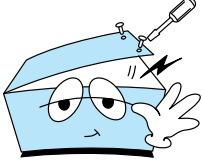
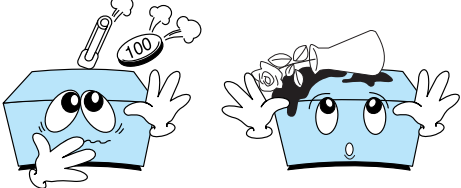
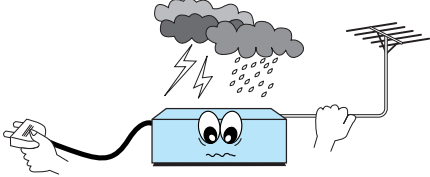
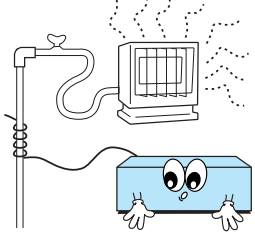
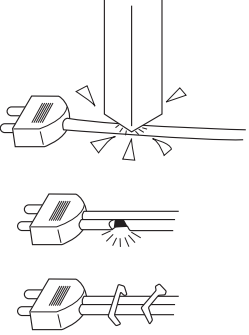

이 표시를 무시하고 잘못 취급하면 사람이 부상을 당하거나 재산상 손해를 입을 수 있습니다.

<p>경고</p>	<p>아래의 주의사항을 무시하고 잘못 취급하면 화재 및 감전에 의해 사망이나 중상을 입을 수 있습니다.</p>
	<p>정격이 아닌 전압에서는 사용하지 마십시오.</p> <p>※정격이 아닌 전압에서 사용하면 화재 및 감전의 원인이 됩니다.</p> <ul style="list-style-type: none"> • 기기의 전원이 꺼진 상태에서도 본 기기의 전원코드가 벽전원에 연결되어 있으면 전원이 완전히 끊어지지 않습니다. • 기기를 설치할 때는 벽전원이 가까이 있는 장소에 설치해서 벽전원 접근이 용이해야 유사시 전원코드를 쉽게 뺄 수 있습니다.
	<p>만일 기기내에서 이상한 냄새, 연기 또는 이상한 소리가 날 때</p> <p>※기기에 이상이 생겨 화재나 감전의 위험이 있으므로 즉시 본체의 전원을 끄고 전원 플러그를 콘센트에서 뺀 후 구입하신 대리점이나 당사 서비스 센터에 수리를 의뢰합니다.</p>
	<p>통풍이 잘 안되는 곳에 설치하거나 기기의 통풍구를 막지 마십시오.</p> <ul style="list-style-type: none"> • 통풍이 나쁘거나 좁은 곳에 억지로 설치하지 마십시오. • 기기의 뒷면 등에 있는 구멍은 방열을 위한 통풍구입니다. 이들 통풍구에 천이나 이불 등을 올려 놓아 자연 방열을 막지 않도록 하십시오. • 기기를 옆으로 기울이거나, 위를 향하게 하거나 뒤집어 놓는 등 정상 설치 조건과 다르게 설치하지 마십시오. <p>※통풍이 안되면 과열되어 화재의 원인이 됩니다.</p>
	<p>습기나 먼지가 많은 곳에는 설치하지 마십시오.</p> <ul style="list-style-type: none"> • 기름연기나 김이 많이 나는 조리대, 가습기 옆 또는 욕실이나, 먼지가 많은 곳에는 설치하지 마십시오. <p>※화재나 감전의 위험이 있습니다.</p>



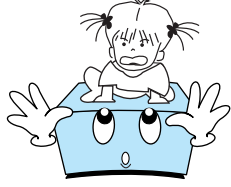

사용하시기 전에

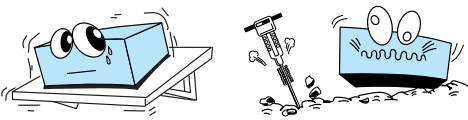
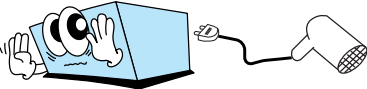
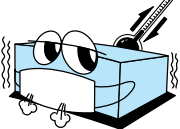
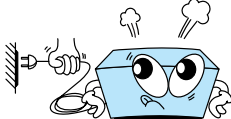
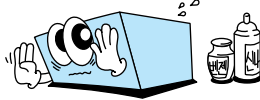
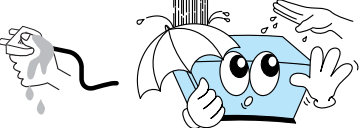
 경고	<p>아래의 주의사항을 무시하고 잘못 취급하면 화재 및 감전에 의해 사망이나 중상을 입을 수 있습니다.</p>
	<p>기기의 뚜껑을 열거나 분해 및 개조를 하지 마십시오. ※ 화재나 감전 또는 부상의 위험이 있으므로 내부의 점검이나 수리는 구입하신 대리점이나 당사 서비스 센터에 의뢰하십시오.</p>
	<p>기기안에 이물질이나 물이 들어가지 않도록 하십시오. ※ 이물질이나 물이 들어가면 화재나 감전의 위험이 있으므로 즉시 본체의 전원을 끄고 전원 플러그를 콘센트에서 뺀 후 구입하신 대리점이나, 당사 서비스 센터에 점검 및 수리를 의뢰하십시오.</p>
	<p>천둥 번개가 치면 안테나선과 전원 플러그를 만지지 마십시오. ※ 본 기기나 안테나선, 전원 플러그 등을 만지면 감전의 위험이 있습니다.</p>
	<p>가스관에 접지선이나 안테나 선을 연결하지 마십시오. ※ 화재나 폭발의 원인이 됩니다.</p>
	<p>전원 코드를 손상시키지 마십시오.</p> <ul style="list-style-type: none"> • 무리하게 구부리거나 꼬거나 잡아당기지 마십시오. • 전원 코드위에 기기 본체나 무거운 물건을 올려놓지 마십시오. • 전원 코드를 가공해서 손상시키지 마십시오. • 전원 코드를 스테이플이나 압정 등으로 고정하지 마십시오. • 난로나 다리미 등과 같은 열기구 가까이에 설치하지 마십시오. <p>※ 전원 코드가 손상되면 화재나 감전의 원인이 되므로 사용하지 마시고 구입하신 대리점이나 당사 서비스 센터에 수리를 의뢰하십시오.</p>
	<p>건전지는 충전하지 마십시오. ※ 건전지의 파열, 누액에 의한 화재나 부상의 원인이 됩니다.</p>

사용하시기 전에

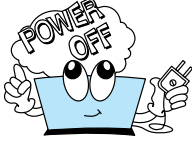
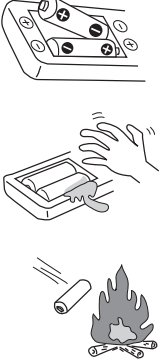
 <h2>주의</h2>	<p>아래의 주의사항을 무시하고 잘못 취급하면 감전이나 그외의 사고로 부상을 당하거나 주변 가재 도구 등이 손상될 수 있습니다.</p>
	<h3>어린이 주의</h3> <ul style="list-style-type: none"> • 어린이가 기기에 올라가거나 매달리지 않도록 주의하십시오. ※ 기기가 떨어지면서 어린이를 다치게 하거나 어린이가 떨어져 부상의 원인이 될 수 있습니다. • 어린이가 디스크나 테이프 등의 삽입구에 손을 넣지 않도록 주의하십시오. ※ 손등이 끼어 부상의 원인이 될 수 있습니다. • 건전지나 기기의 부속품을 어린이의 손에 닿지 않는 곳에 보관하십시오. ※ 건전지 등을 삼켜 질식이나 위 등에 장애를 일으키는 원인이 될 수 있습니다.
	<h3>온도가 높은 곳에 설치하지 마십시오.</h3> <ul style="list-style-type: none"> • 라디에이터, 스토브 등과 같은 난방기구나 앰프처럼 열을 많이 발산하는 기구 주변, 창문이 닫힌 자동차의 내부나 직사광선이 내리 쬐는 곳 등과 같이 온도가 높은 곳에 설치하지 마십시오. ※ 본 기기나 부품에 나쁜 영향을 미쳐 화재의 원인이 될 수 있습니다.
	<h3>불안정한 장소에 설치하지 마십시오.</h3> <ul style="list-style-type: none"> • 흔들거리는 탁자나 기울어진 곳, 진동이 많은 장소 등에 설치하지 마십시오. 선반 위에 설치할 때에는 선반 및 지지대가 기기의 무게를 감당할 수 있는지 확인하십시오. ※ 기기가 떨어져 부상의 원인이 될 수 있습니다. ※ 떨어뜨려 기기가 손상된 경우 즉시 본체의 전원을 끄고 전원 플러그를 콘센트에서 뺀 후 구입하신 대리점이나 당사 서비스 센터에 점검 및 수리를 의뢰하십시오.
	<h3>기기 뒷면의 전원 출력(AC OUTLET)단자에 다른 기기의 전원 코드를 연결할 때에는 전원 출력 단자의 최대 정격을 초과하는 기기는 연결하지 마십시오.</h3> <ul style="list-style-type: none"> ※ 화재의 원인이 될 수 있습니다.
	<h3>온도 변화가 심한 곳에는 설치하지 마십시오.</h3> <p>※ 온도가 높은 곳에서 갑자기 추운 곳으로 이동하는 경우처럼 온도 변화가 심하면 기기에 이슬 맺힘 현상이 발생하여 전기 충격이나 화재의 원인이 될 수 있습니다.</p>
	<h3>전원 코드를 뽑을 때에는 코드를 잡고 빼지 마십시오.</h3> <p>※ 코드가 손상되어 화재나 감전의 원인이 될 수 있으므로 반드시 플러그를 잡고 뽑아 주십시오.</p>
	<h3>기기의 외부를 닦을 때에는 깨끗하고 마른 천으로 닦아주십시오.</h3> <p>※ 기기의 외부가 손상되거나 화재의 위험이 있으므로 가솔린, 벤젠, 신나 또는 다른 휘발성 세정제나 연마제 등은 사용하지 마십시오.</p>
	<h3>젖은 손으로 기기나 전원 플러그를 만지지 마십시오.</h3> <ul style="list-style-type: none"> ※ 감전의 원인이 될 수 있습니다.

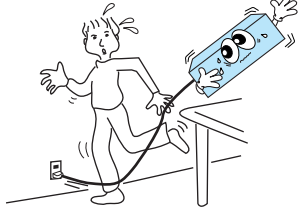
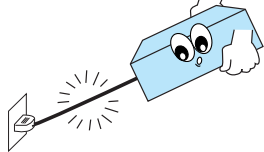
사용하시기 전에

 <h2>주의</h2>	<p>아래의 주의사항을 무시하고 잘못 취급하면 감전이나 그 외의 사고로 부상을 당하거나 주변 가재 도구 등이 손상될 수 있습니다.</p>
	<p>다음과 같은 경우 전원 플러그를 전원 콘센트에 연결하지 마십시오.</p> <ul style="list-style-type: none"> • 기기간 연결을 할 때 • 장기간 사용하지 않을 때 • 청소 등과 같이 손질을 할 때 <p>※감전이나 화재의 원인이 될 수 있습니다.</p>
	<p>건전지의 취급</p> <ul style="list-style-type: none"> • 극성표시(⊕, ⊖)에 주의하여 표시대로 넣습니다. ※극성을 바꿔 넣으면 발열 또는 파열하거나 액이 새서 부상이나 화상의 원인이 될 수 있습니다. • 정격에 맞지 않는 건전지는 사용하지 마십시오. 새건전지와 사용하던 건전지 또는 종류가 다른 건전지를 함께 사용하지 마십시오. ※정격이나 성능이 다른 건전지를 사용하면 파열하거나 액이 새서 부상이나 화상의 원인이 될 수 있습니다. • 건전지가 소모되었거나 오랫동안 사용하지 않을 때는 건전지를 빼십시오. ※건전지를 넣은 채로 두면 액이 새서 부상이나 화상의 원인이 될 수 있습니다. • 건전지를 불 속에 넣거나 가열 또는 분해하지 마십시오. 또한 물에 묻지 않도록 하십시오. ※파열되거나 물이 묻으면 부상이나 화상의 원인이 될 수 있습니다. • 맨손으로 건전지의 누액을 만지지 마십시오. ※건전지의 누액은 기기를 부식시킬 수 있으며 알카리 건전지 등의 누액은 눈에 들어가거나 신체나 의복 등에 묻으면 실명이나 부상, 피부염증 등의 원인이 될 수 있습니다.
	<p>큰 음량으로 오랫동안 듣지 마십시오.</p> <ul style="list-style-type: none"> ※귀를 자극하는 큰 음량으로 오랫동안 계속해서 들으면 청력 장애의 원인이 될 수 있습니다. 특히 헤드폰으로 들을 때 주의하십시오. • 처음부터 음량을 너무 크게하지 마십시오. ※갑자기 큰소리가 나면 청력 장애의 원인이 될 수 있습니다. 음량은 서서히 크게 하여 들으십시오.
	<p>코드류는 올바르게 배치하십시오.</p> <ul style="list-style-type: none"> • 전원 코드나 기기간 연결 코드가 발에 걸리지 않도록 주의하여 연결·배치 하십시오. ※발에 걸려 넘어지거나 기기가 떨어져 부상의 원인이 될 수 있습니다.
	<p>기기를 옮길 때</p> <ul style="list-style-type: none"> • 옮기기 전에, 기기 내부에 있는 디스크나 테이프를 빼고, 본체의 전원을 끄고, 전원 플러그를 전원 콘센트에서 뺀 후 연결된 코드등을 분리한 후 안전하게 옮기십시오. ※연결된 상태로 옮기면 코드가 손상되어 화재 및 감전의 원인이 될 수 있으며 디스크나 테이프가 들어 있는 경우, 디스크나 테이프 및 기기 손상의 원인이 될 수 있습니다.
<p>정격에 맞지 않는 코드를 사용하지 마십시오.</p> <ul style="list-style-type: none"> • 기기간 연결을 할 때는 각 기기의 사용설명서를 잘 읽고 정격 및 용도에 맞는 코드 및 액세서리를 사용하십시오. <p>일반적으로 기기와 함께 제공하는 코드 및 액세서리를 사용하시고 따로 구입해서 사용해야 하는 경우 구입하신 대리점이나 당사 서비스 센터에 문의하십시오.</p> <p>※정격이 맞지 않거나 용도가 틀린 코드나 액세서리를 사용하면 발열, 화상 또는 기기 손상의 원인이 될 수 있습니다.</p>	
	<p>DVD 플레이어나 CD 플레이어를 설치할 때 TV, VCR, 튜너 등과 되도록 멀리 설치하십시오.</p> <ul style="list-style-type: none"> ※가까이 설치하면 방송 수신을 방해하여 화질이 떨어지거나 잡음 등이 들릴 수 있습니다.

사용하시기 전에

P-313의 특징

■앰프부

청취자의 취향에 따라 저음을 강조해서 들을 수도 있습니다.

■튜너부

수동 선국으로 튜너를 들을 수 있습니다.

■컴팩트 디스크부

탑로딩 방식의 컴팩트 디스크 플레이어로 CD-R/RW, MP3 CD, USB를 재생할 수 있습니다.

■카세트 데크부

라디오, CD/MP3 CD, USB를 녹음을 할 수 있습니다.



레이저 픽업 축소 업급

레이저 픽업은 CD 플레이어의 성능을 결정하는 중요한 부분의 하나입니다. 정전기에 파손되기 쉬우니 절대로 건드리거나 다른 물체를 가까이 하지 마십시오. 레이저 픽업의 표면을 보호하기 위해 사용하지 않을 때는 반드시 디스크 트레이를 닫아 주십시오.



낙뢰에 대한 주의

번개가 심하게 쳐서 낙뢰의 가능성이 있을 때에는 콘센트에서 전원플러그를 뽑아 주십시오.

■이슬 맺힘 현상

본 기기를 기온이 낮은 곳에서 따뜻한 곳으로 이동하면 CD 플레이어 내부의 픽업부에 이슬이 생기는 것을 말합니다. 이 경우에는 본 기기가 정상으로 동작하지 않습니다. 이때는 디스크를 꺼낸 후 1~2 시간 동안 전원을 켜 놓습니다.

- 본 기기를 이동할 때는 디스크를 꺼낸 후 이동하십시오. 그렇지 않으면 디스크가 손상 될 수 있습니다
- 본 기기를 켜 상태에서 TV 방송을 시청할 때 TV 화면에 노이즈가 생기는 경우가 있습니다. 이 경우 본 기기의 전원을 끄면 노이즈가 없어집니다.

■통풍을 고려한 설치방법

본 기기는 열을 많이 발산하므로 통풍을 위해 바람이 잘 통하는 곳에 본 기기의 뒷면은 50cm 이상, 양옆면 및 후면은 10cm 이상 간격을 뒤서 설치하십시오.

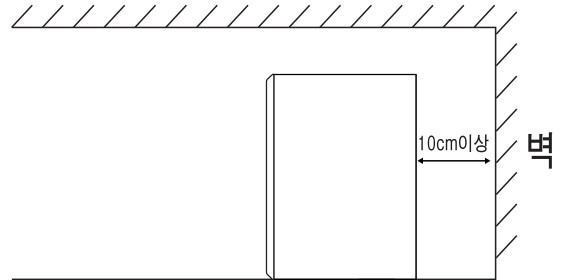
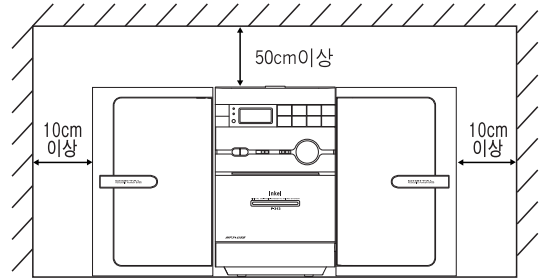

사용하시기 전에

전면판넬 명칭

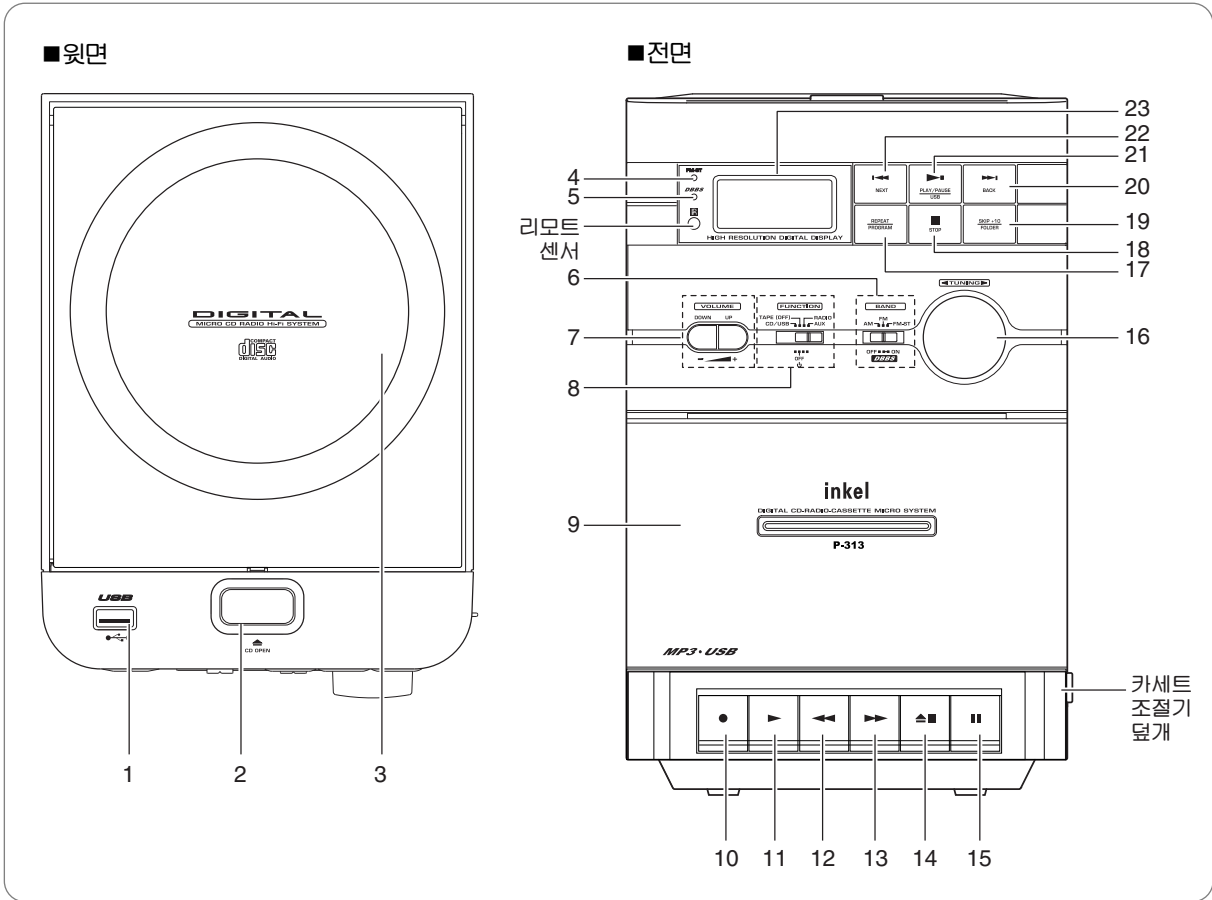

- | | |
|---|--|
| <ul style="list-style-type: none"> 1. USB 연결단자(USB) 2. CD 도어 열기 버튼(CD OPEN) 3. CD 도어 4. FM 스테레오 표시등 5. DBBS 표시등 6. FM/AM/FM STEREO 선국 선택/DBBS ON/OFF 조절기
(BAND AM/FM/FM-ST, DBBS ON/OFF) 7. 음량 조절 버튼(VOLUME UP/DOWN) 8. 입력소스 선택/전원 OFF 조절기
(FUNCTION CD/USB/TAPE(OFF)/RADIO/AUX, OFF) 9. 카세트 데크 도어 10. 카세트 데크 녹음 버튼() 11. 카세트 데크 재생 버튼() | <ul style="list-style-type: none"> 12. 카세트 데크 되감기 버튼() 13. 카세트 데크 빨리 감기 버튼() 14. 카세트 데크 정지/꺼내기 버튼() 15. 카세트 데크 일시정지 버튼() 16. 튜너 선국 조절기(TUNING) 17. CD/USB 반복 재생/프로그램 버튼(REPEAT/PROGRAM) 18. CD/USB 정지 버튼(STOP) 19. CD/USB 파일/폴더 검색 버튼(SKIP +10/FOLDER) 20. CD/USB 전방 탐색 버튼(NEXT) 21. CD/USB 재생/일시정지/USB 선택 버튼
(PLAY/PAUSE/USB) 22. CD/USB 후방 탐색 버튼(BACK) 23. 형광표시기 |
|---|--|

사용하시기 전에

후면판넬 기능 · 연결방법

- 연결을 하실 때는 각 기기의 전원 코드를 뺀 상태에서 연결할 단자 및 채널을 확인한 후 연결하십시오.
- 스피커 단자에 케이블을 연결할 때는 ⊕(빨간색 단자)에 투명선을, ⊖(검정색 단자)에는 검정선/투명선을 연결합니다.
- 불안정한 연결은 기기의 손상이나 잡음의 원인이 됩니다.

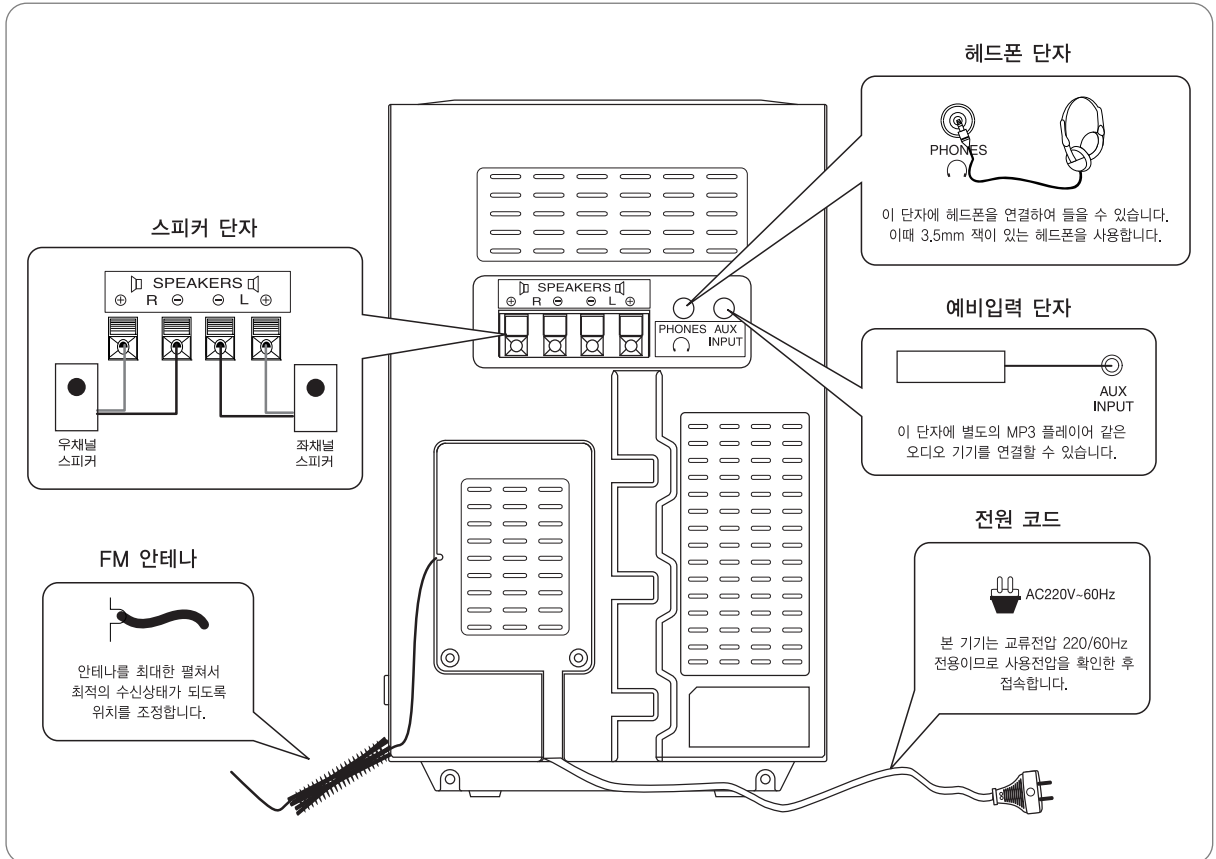

사용하시기 전에

리모컨에 대하여

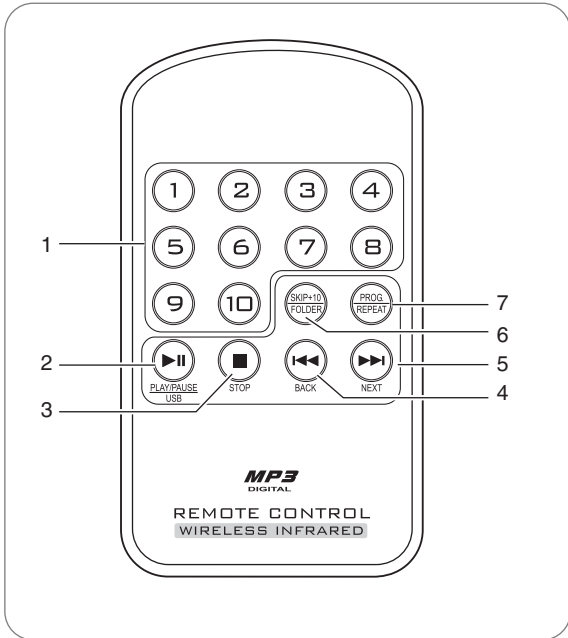

1. 숫자 입력 버튼(1~10)
2. 재생 및 일시정지/USB 버튼(▶|| PLAY/PAUSE/USB)
3. 정지 버튼(■ STOP)
4. CD/USB 후방 탐색(◀◀ BACK)
5. CD/USB 전방 탐색(▶▶ NEXT)
6. CD/USB 파일/폴더 검색 버튼(SKIP + 10/FOLDER)
7. CD/USB 반복 재생/프로그램 버튼(PROG./REPEAT)

■리모컨 조작범위

- 본 기기의 경우 리모컨 센서를 향해 거리는 5m, 각도는 $\pm 30^\circ$ 내에서 사용해 주십시오.

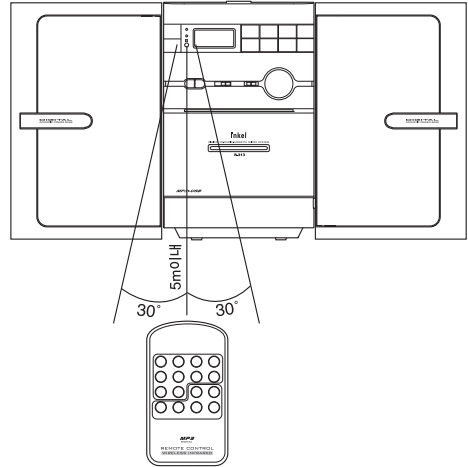

■건전지를 교환하려면

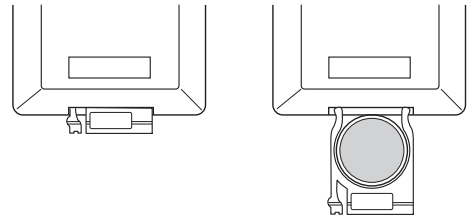

■건전지에 대한 주의사항

- ⊕, ⊖의 극성을 정확히 확인한 후 교환합니다.
- 오랫동안 사용하지 않을 때는 건전지를 분리해 주십시오.

CD를 동작하기 전에

• 본 기기에는 반드시 아래의 마크가 있는 콤팩트 디스크를 사용해 주십시오.



■디스크 취급시 주의사항

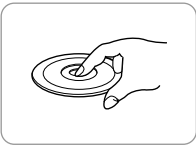

디스크를 다룰 때는 신호면에 손이 닿지 않도록 그림과 같이 디스크 바깥부분을 잡아야 합니다. 신호면에 지문이나 먼지가 묻으면 재생이 불가능한 경우도 발생합니다.

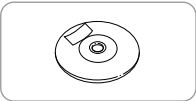

인쇄면에 종이나 테이프 등을 붙이지 말아 주십시오.

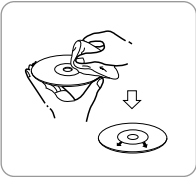

디스크를 닦을 때에는 안쪽에서 바깥 쪽을 향하여 방사형으로 가볍게 닦습니다. 습기가 있는 부드러운 면으로 닦은 후 마른면으로 습기가 없어질 때까지 가볍게 닦으십시오. 신호면에 흠집이 나지 않게 조심하십시오.

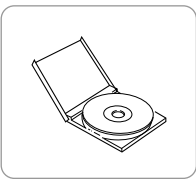

디스크를 사용하지 않을 때는 항상 케이스에 넣어서 다음과 같은 장소를 피해서 보관하십시오.

- 직사일광이 비치거나 온도가 높은 장소
- 습기가 많은 장소

• 훼손되었거나 변형된 디스크, 또는 훼손된 부분을 고친 디스크는 사용하지 마십시오. 다치거나 기기의 고장을 초래할 수 있습니다.



■주의: 본 기기 내부의 온도는 매우 높기 때문에 본 기기에서 디스크 재생을 하지 않을 경우, 높은 온도에 의한 디스크 변형에 따른 손상을 방지하기 위해 디스크를 본 기기에서 빼주십시오.

■디스크를 넣고 빼는 방법

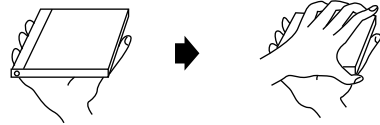

디스크 케이스를 여실 때는 오른손으로 케이스의 밑에서 양옆을 잡고 왼손으로 케이스의 오른쪽 양끝을 잡아 열면 손쉽게 열 수 있습니다.

■픽업에 대하여

- 본 기기에서 CD 도어를 열면 픽업이 그림과 같이 보입니다. 픽업을 손으로 만지거나 하여 손상을 주지 않도록 하십시오.
- 픽업은 레이저 빔을 이용하여 신호를 읽습니다. 이 빔(빨간 빛)을 직접보면 눈을 다칠 수 있으므로 주의하십시오.

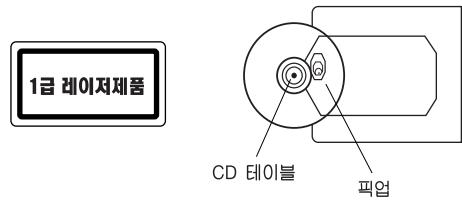

디스크 플레이어에 관한 예비지식

■재생할 수 있는 디스크

- 본 기기는 CD-R, CD-RW 및 MP3 파일이 저장된 디스크를 재생할 수 있습니다.
- MP3 파일을 CD-R, CD-RW 디스크에 기록할 때는 디스크 포맷으로 ISO-9660 레벨 1 또는 레벨 2 및 Joliet 화일 포맷을 이용합니다.

※ 주의

- 위에서 열거하지 않은 신호 포맷의 내용이나 파일을 수록한 디스크 또는 다른 종류의 디스크는 재생할 수 없거나, 재생할 경우 잡음이 발생해서 스피커에 손상을 줄 수도 있습니다.
- 재생할 수 있는 내용이나 파일을 수록한 디스크인 경우에도, 디스크 특성, 기록방식/상태, 레코딩 기기의 특성, 레코딩 조작 방법 등에 따라 일부 디스크는 재생할 수 없습니다.

■재생할 수 있는 USB 디바이스

- 본 기기는 플래시 메모리나 USB 포트가 있는 기기에 저장된 음악 파일을 재생할 수 있습니다.(USB 버전 1.1/2.0)

※ 주의

- 본 제품의 USB HOST 기능의 경우, 모든 USB 기기를 지원하지는 않습니다.
- HDD 타입의 MP3 Player 또는 외장형 HDD 드라이브의 경우 지원하지 않습니다.
- USB를 통하여 OGG, DivX, 동영상 등의 파일은 재생할 수 없습니다.
- USB 연장 케이블 사용시 USB 인식이 안될 수도 있으니 사용하지 마십시오.
- USB 1.1의 경우 USB 디바이스 성능에 따라 재생능력에 차이가 있습니다.
- CD나 DECK 재생 중에는 USB 단자에 메모리 스틱을 삽입하거나 제거하지 마십시오. 반드시 CD나 DECK 정지상태에서 USB를 삽입하거나 제거하십시오.
- 메모리 리더기를 사용할 경우 종류에 따라 인식이 안 될 수도 있습니다.

■MP3

- 확장자가 “.mp3”, “.MP3”인 파일만 MP3 파일로 인식합니다.
- 본 기기에서 재생할 MP3 파일은 44.1 kHz/128 kbps로, 기록할 것을 권합니다.
- 픽스드 비트 레이트(Fixed bit-rate) 방식으로 기록할 것을 권합니다. 배리어블 비트 레이트(Variable bit-rate) 방식으로 기록한 MP3 파일은 재생시, 시간표시가 제대로 되지 않을 수 있습니다.
- 폴더 및 파일 이름은 영문(A~Z), 숫자(0~9)로 표시합니다.
- MP3i 및 MP3 Pro 파일은 재생할 수 없습니다.

용어의 정의

[MP3]

음성 디지털 압축포맷인 MP3는 MPEG-1 Audio Layer 3을 의미하며 디지털 음성 데이터를 약 10분의 1 사이즈로 압축할 수 있습니다.

[곡(Track)]

CD에서 내용을 나누는 단위입니다. 각 곡은 곡번호가 있습니다.

[폴더(Folder)]

MP3 디스크에 기록되어 있는 내용들을 나누는 가장 큰 단위입니다.

[파일(File)]

각각의 곡이나 영상은 파일 단위로 기록됩니다.

아티스트, 앨범 등과 같은 분류방식에 따라 파일들을 폴더 단위로 분류할 수 있습니다.

예)

- CD의 경우

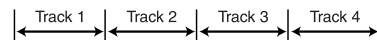

- MP3 디스크

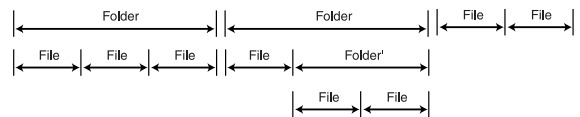

컴퓨터의 파일/폴더 분류 구조처럼 디스크에서도 폴더내에 파일뿐만 아니라 폴더도 함께 구성할 수 있습니다.

디스크를 들으려면

1. 본 기기 뒷면의 CD 도어를 열고 디스크를 넣습니다.

- 디스크를 본 기기의 트레이에 올려 놓을 때는 곡명 등이 기재된 인쇄면이 위로 보이도록 합니다.

2. 본체의 FUNCTION 조절기를 CD/USB에 놓습니다.

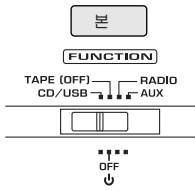

- 첫곡부터 순서대로 연주합니다.

음악 CD



MP3 CD



3. 스피커에서 나오는 전체적인 음량을 조절합니다.

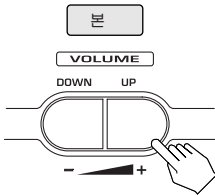

4. 연주를 잠시 멈추려면 **▶||** PLAY/PAUSE/USB 버튼을 누릅니다.

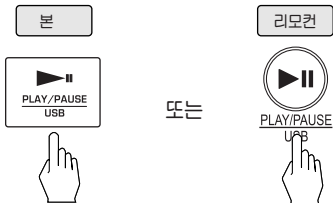

- 연주를 시작하려면 이 버튼을 다시 눌러 줍니다.

5. 연주를 멈추려면 **■** STOP 버튼을 누릅니다.

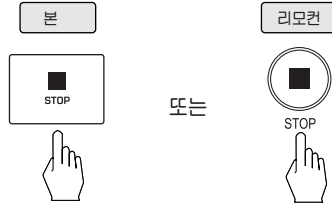

■ USB 모드에서 CD/MP3 CD 모드로 바꿀 때

1. USB 재생 상태에서 **■** STOP 버튼을 누릅니다.

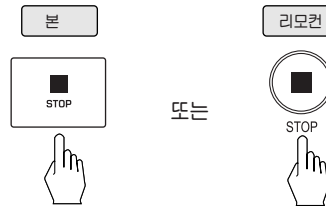

2. **▶||** PLAY/PAUSE/USB 버튼을 2초 정도 누릅니다.

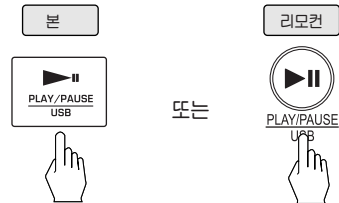

- 형광표시기에 "---"가 깜박이다가 CD 모드로 바뀝니다.

3. CD의 첫곡부터 연주를 시작합니다.

USB에 저장된 곡을 들으려면

1. 본 기기 뒷면의 USB 연결 단자에 USB를 삽입합니다.

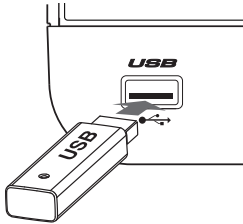

• USB를 본체에서 제거할 때에는 반드시 정지상태에서 합니다.

2. 본체의 FUNCTION 조절기를 CD/USB에 놓습니다.

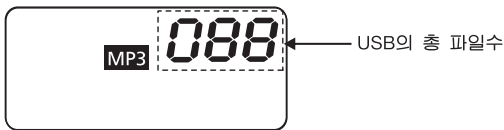
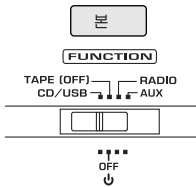

• 형광표시기에 USB의 총 파일수를 표시하며 자동 재생합니다.

3. 재생을 잠시 멈추려면 **▶||** PLAY/PAUSE/USB 버튼을 누릅니다.

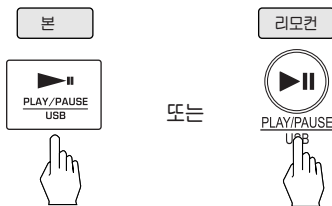

• 재생을 하려면 이 버튼을 다시 누릅니다.

4. 재생을 멈추려면 **■** STOP 버튼을 누릅니다.

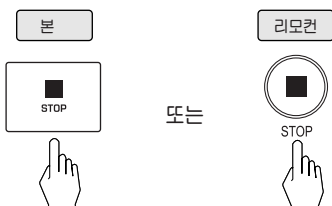

■ CD 모드에서 USB 모드로 바꿀 때

1. CD 재생 상태에서 **■** STOP 버튼을 누릅니다.

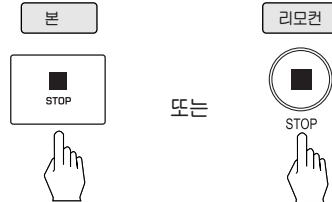

2. 본 기기 뒷면의 USB 연결 단자에 USB를 삽입하고 **▶||** PLAY/PAUSE/USB 버튼을 USB가 표시될 때까지 누릅니다.

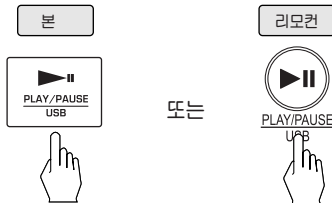

3. USB의 첫곡부터 재생을 시작합니다.

듣고 싶은 곡을 찾으려면

■ 듣고 싶은 곡을 찾을 때

- ►► NEXT나 ◀◀ BACK 버튼을 누를 때마다 한곡씩 앞/뒤로 찾아갑니다. 반복하여 원하는 곡을 찾습니다.

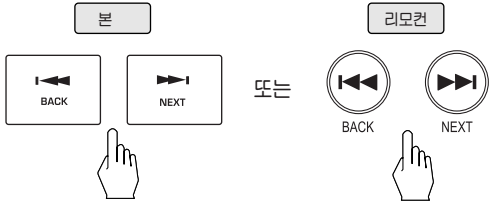

■ 듣고 싶은 곡을 고속 탐색을 할 때

- MP3 CD나 USB에 많은 파일들이 존재할 때 SKIP + 10/ FOLDER 버튼을 누르면 앞으로 10곡씩 건너뛰며 검색을 할 수 있습니다.

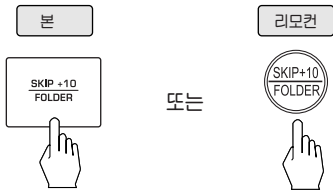

듣고 싶은 폴더를 찾으려면(MP3 CD/USB)

- MP3 CD나 USB에 여러 폴더가 존재할 때 SKIP + 10/FOLDER 버튼을 2초 동안 누르면 현재 재생중인 폴더에서 다음 폴더로 이동합니다.

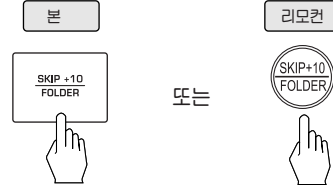

- 이 기능은 폴더가 존재할 때만 작용합니다.

반복 재생하려면

- 재생 상태에서 REPEAT/PROGRAM 버튼으로 반복 재생을 설정/해제합니다.



- 이 버튼을 누를 때마다 다음과 같이 모드가 바뀝니다.

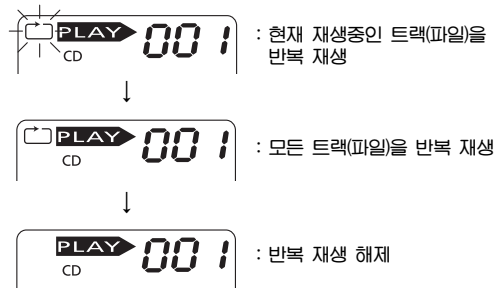

원하는 곡을 순서대로 들으려면(프로그램 재생)

정지 상태에서 듣고 싶은 곡을 음악 CD는 최대 21곡, MP3 CD/USB는 100곡까지 원하는 순서대로 기억시킬 수 있습니다.

1. 정지 상태에서 본체의 FUNCTION 조절을 CD/USB로 선택합니다.

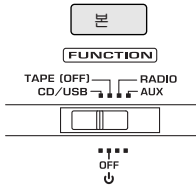

2. REPEAT/PROGRAM 버튼을 누릅니다.

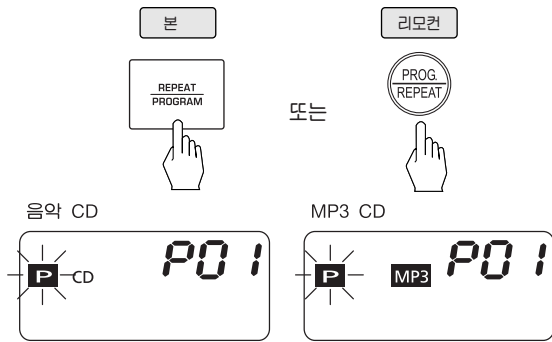

3. >>> NEXT나 <<< BACK 버튼을 눌러 원하는 곡을 선택합니다.

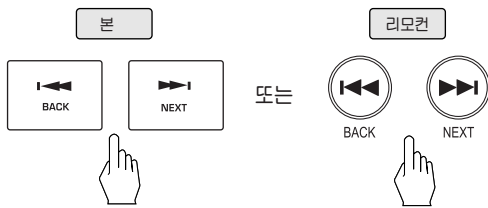

예) 3번 곡을 선택했을 때



• MP3 CD의 경우 SKIP + 10/FOLDER 버튼으로 폴더를 선택한 후 >>> NEXT나 <<< BACK 버튼으로 파일을 선택합니다.

예) 2번 폴더 안의 3번 곡을 선택했을 때

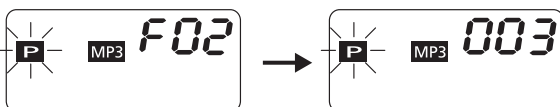

4. REPEAT/PROGRAM 버튼을 눌러 선택한 트랙을 기억시킵니다. 형광표시기에 두번째 프로그램 순서가 깜박입니다.

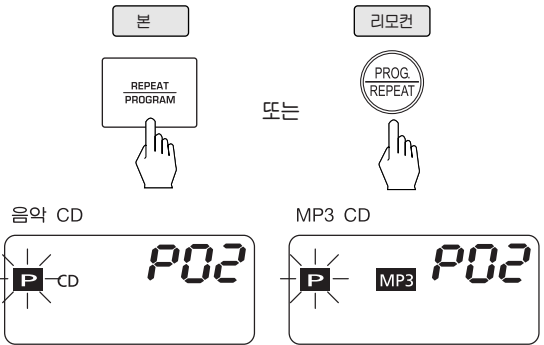

5. 3~4의 과정을 반복해서 트랙을 기억시킨 후 >>> PLAY/PAUSE/USB 버튼을 눌러 연주를 시작합니다.

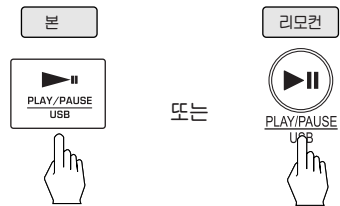

• 저장된 순서대로 연주를 시작합니다.

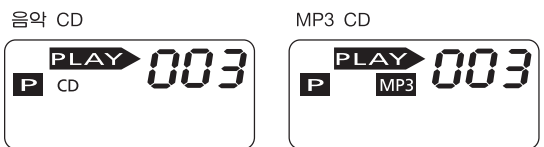

6. 프로그램을 지우려면 ■ STOP 버튼을 두번 눌러줍니다.

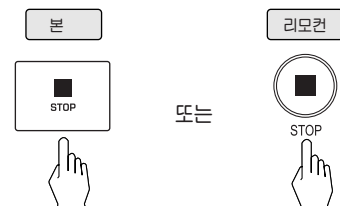

라디오 방송을 들으려면

수동 선국으로 방송을 선택하여 들을 수 있습니다.

1. 본체의 FUNCTION 조절기를 라디오에 위치시킵니다.

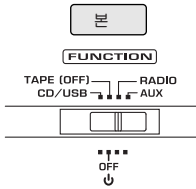

2. 본체의 BAND 조절기를 원하는 선국에 위치시킵니다.

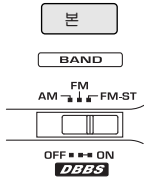

• 이 조절기는 AM → FM → FM-ST(ereo) 순으로 바뀝니다.

3. 본체의 ◀TUNING▶ 조절기를 돌려 원하는 방송을 선택합니다.

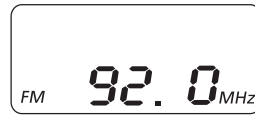
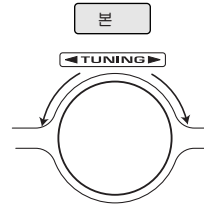

• 전파가 약한 방송은 찾지 못할 수도 있습니다.

4. 본체의 VOLUME UP이나 VOLUME DOWN으로 음량을 조절하여 들읍니다.

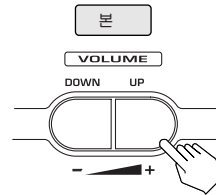

카세트 데크를 동작하기 전에

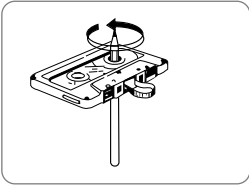

- 재생이나 녹음시 테이프는 항상 팽팽하게 감아서 사용하십시오. 연필등을 사용하면 편리합니다.

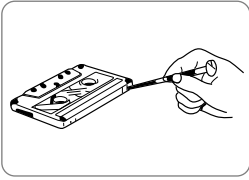

- 녹음된 테이프를 지우지 않고 보관하시려면 드라이버나 송곳을 이용하여 탭을 가볍게 밀어 주면 제거 됩니다. 탭을 제거하면 녹음이 되지 않습니다.

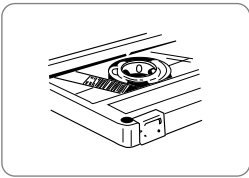

- 탭이 제거된 테이프에 녹음시에는 탭구멍을 셀로판 테이프로 막으시면 됩니다.

- 테이프를 잡을 때에는 테이프의 필름면이 닿지 않게 하십시오. 이물질이나 지문자국이 묻으면 잡음의 원인이 됩니다.
- 햇빛, 습기, 먼지를 피해주시고 강력한 자성이 미치는 앰프 및 영구자석, 스피커 등에 가까이 두지 마십시오. 음이 찌그러지거나 테이프에 손상이 갈 우려가 있습니다. 테이프는 사용후 케이스에 넣어 보관하여 주십시오.

헤드는 언제나 깨끗하게

- 헤드가 더러워지면 음이 나쁘거나 소리가 작아지는 등의 증상이 나타납니다. 때문에 약 10시간 정도 사용 후에는 깨끗하게 청소하시는 것이 좋습니다. 특히 중요한 녹음을 할 경우나 오래된 테이프를 사용한 뒤에는 반드시 깨끗하게 청소를 하여 주십시오.

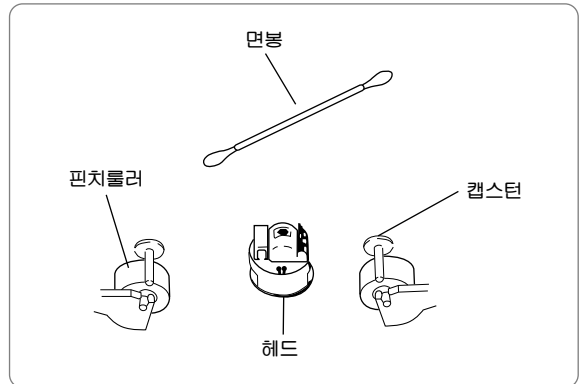

시중에 판매하는 면봉에 알코올을 약간 묻혀 가볍게 닦아 주십시오.

헤드에 알코올이 완전히 마른 후 테이프를 사용하십시오. 캡스턴과 핀치롤러를 가볍게 닦아 주십시오.

녹음 방지탭에 관하여

- 테이프에 녹음을 할 때에는 먼저 테이프의 녹음 방지탭을 확인합니다. 녹음 방지탭이 제거된 경우에는 녹음이 되지 않습니다.
- 탭이 제거된 테이프에 녹음을 하려면 탭구멍을 셀로판 테이프로 막으시면 됩니다.
- 녹음된 테이프를 지우지 않고 보관하시려면 도구를 이용하여 탭을 제거합니다.

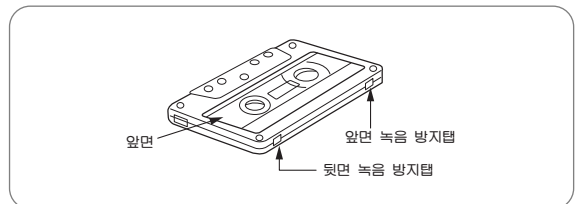

테이프를 들으려면

1. 본체의 FUNCTION 조절을 TAPE(OFF)로 선택합니다.

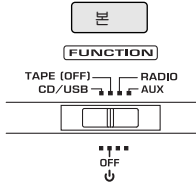

2. 카세트 조절기의 ▲■ 버튼을 눌러 도어를 열고 테이프를 넣은 후 도어를 닫습니다.

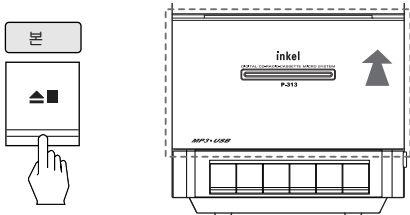

- 테이프 도어를 열고 닫을 때는 반드시 정지상태에서 사용하시기 바랍니다. 재생중이거나 무리한 힘으로 도어를 작동하면 고장이 발생할 수 있습니다.

3. 카세트 조절기의 ►►나 ◀◀ 버튼을 눌러 전방/후방 탐색을 하여 듣고 싶은 곡을 찾습니다.

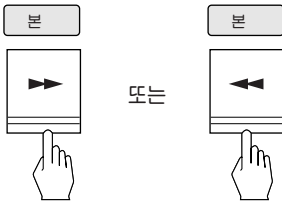

4. 카세트 조절기의 ► 버튼을 눌러 재생을 시작합니다.



- 테이프 재생은 왼쪽에서 오른쪽으로 진행합니다.

5. 본체의 VOLUME UP이나 VOLUME DOWN으로 음량을 조절합니다.

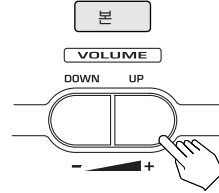

6. 재생중 잠시 멈추려면 카세트 조절기의 ||를 누릅니다.

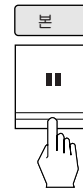

- 이 버튼을 다시 누르면 재생이 시작됩니다.

7. 재생을 마치려면 카세트 조절기의 ▲■ 버튼을 누릅니다.



테이프에 녹음을 하려면

■라디오를 녹음할 때

1. ▲ ■ 버튼을 눌러 카세트 도어를 열고 녹음할 테이프를 넣습니다.

• 테이프를 넣기 전에 녹음 방지탭을 확인해 주십시오.
("녹음 방지탭에 관하여" 18쪽 참조)

2. 본체의 FUNCTION 조절을 RADIO에 위치시킵니다.

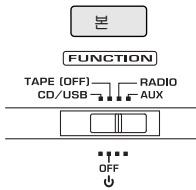

3. ◀TUNING▶ 조절기를 조절하여 녹음할 방송국을 선택합니다.

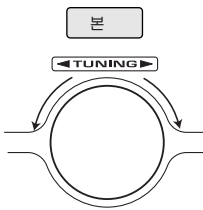

4. 카세트 조절기의 ●와 ▶ 버튼을 동시에 눌러 녹음을 시작합니다.

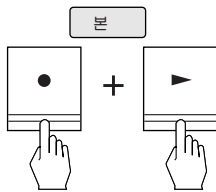

5. 녹음을 마치려면 카세트 조절기의 ▲ ■ 버튼을 누릅니다

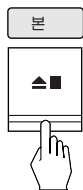

■CD/MP3 CD/USB를 녹음할 때

1. ▲ ■ 버튼을 눌러 카세트 도어를 열고 녹음할 테이프를 넣습니다.

2. 본체의 FUNCTION 조절을 CD/USB에 위치시킵니다.

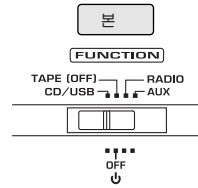

3. 카세트 조절기의 || 버튼을 누른 상태에서 ●와 ▶ 버튼을 동시에 누릅니다.

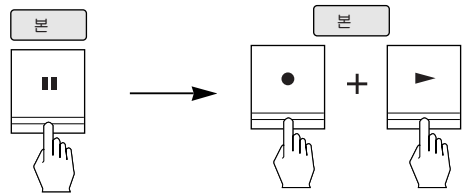

4. CD나 USB에서 녹음할 곡을 찾아 재생시키고 카세트 조절기의 || 버튼을 풀어주면 녹음이 시작됩니다.

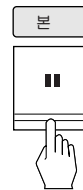

5. 녹음을 마치려면 ▲ ■ 버튼을 누릅니다



예비입력을 연결하여 사용하려면

본 기기는 MP3 플레이어같은 오디오 기기를 별도로 연결하여 들을 수 있습니다.

1. 본체의 FUNCTION 조절기를 AUX에 위치시킵니다.

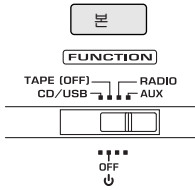

2. 본 기기에 연결된 예비입력을 재생합니다.

- 예비입력 연결은 “후면 판넬 기능·연결방법”(9쪽)을 참조하십시오.

3. 본 기기의 음량을 조절하여 들습니다.

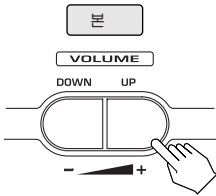

DBBS 기능에 대하여

- 본 기기의 DBBS ON/OFF 조절기를 조절하여 DBBS 기능을 설정/해제할 수 있습니다.
- 튜너 모드에서는 이 기능을 사용할 수 없습니다.

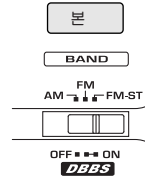

헤드폰으로 들으려면

- 혼자서 음악을 듣고 싶을 때는 헤드폰을 본 기기의 후면 헤드폰 잭에 꽂아 사용합니다.(“후면판넬 기능·연결방법”(9쪽 참조))
- 헤드폰을 이 잭에 꽂으면 스피커에서는 소리가 나지 않습니다.
- 높은 음량으로 장기간 청취할 때는 청각에 악영향을 줄 수 있으므로 주의하십시오.

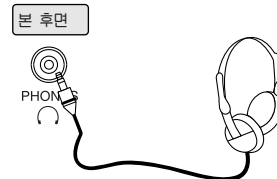

기타

고장이라 생각되면

소리가 나지 않거나 고장이라고 생각되면 서비스센터 및 대리점에 수리를 의뢰하기 전에 아래 사항을 확인해 주십시오.

[리모컨]

증 상	원 인	조 치
리모컨이 동작하지 않는다.	<ul style="list-style-type: none"> • 건전지가 완전히 소모되었습니다. • 조작거리가 너무 멀거나 각도가 벗어나 있습니다. 	<ul style="list-style-type: none"> • 새 건전지로 교환합니다. • "리모컨에 대하여"(10쪽)의 내용을 확인합니다.

[일반]

전원이 들어 오지 않는다.	<ul style="list-style-type: none"> • 전원코드가 콘센트에서 빠져있습니다. 	<ul style="list-style-type: none"> • 전원코드를 콘센트에 연결합니다.
스피커에서 소리가 나지 않는다.	<ul style="list-style-type: none"> • 음량조절이 최소로 되어 있습니다. • 스피커 코드 연결이 제대로 되지 않았습니다. 	<ul style="list-style-type: none"> • 음량을 듣기 좋은 상태로 조절합니다. • 스피커 연결을 제대로 합니다.

[CD 플레이어]

연주가 안된다.	<ul style="list-style-type: none"> • 디스크를 뒤집어 넣었습니다. • 디스크에 이슬맺힘 현상이 있습니다. • CD가 선택되지 않았습니다. 	<ul style="list-style-type: none"> • 라벨(인쇄)면을 위로 해서 다시 넣습니다. • 디스크를 닦아서 건조시킨 후 사용합니다. • CD를 선택합니다.
음이 건너뛰거나 곡이 넘어간다.	<ul style="list-style-type: none"> • 디스크에 먼지나 지문이 묻어있습니다. • 디스크에 흠이 있습니다. • 바닥이 울립니다. 	<ul style="list-style-type: none"> • 디스크를 깨끗이 닦습니다. • 디스크를 교환합니다. • 진동이 없는 단단한 곳에 설치합니다.

[USB]

연주가 안된다.	<ul style="list-style-type: none"> • USB를 제대로 연결하지 않았습니다. 	<ul style="list-style-type: none"> • USB를 다시 제대로 연결합니다.
----------	--	--

[튜너]

방송이 들리지 않습니다.	<ul style="list-style-type: none"> • 라디오가 선택되지 않았습니다. • 음량 조절이 최소로 되어 있습니다. 	<ul style="list-style-type: none"> • 라디오를 선택합니다. • 음량을 듣기 좋은 상태로 조절합니다.
잡음이 들립니다.	<ul style="list-style-type: none"> • FM 안테나 방향이나 설치장소가 나뻑니다. • 주파수가 잘 맞지 않았습니다. • 수신전파가 약합니다. 	<ul style="list-style-type: none"> • 전파를 수신하기 좋은 장소에 FM 안테나를 설치하고 수신상태가 가장 양호한 방향으로 조정해 줍니다. • 주파수를 잘 맞춥니다.

[카세트덱]

테이프가 회전하지 않는다.	<ul style="list-style-type: none"> • 테이프가 끝부분에 도달해 있습니다. 	<ul style="list-style-type: none"> • 테이프의 방향을 바꾸어 다시 넣으십시오.
녹음 및 재생음이 찌그러지거나 잡음이 많다.	<ul style="list-style-type: none"> • 헤드가 더럽습니다. • 테이프가 손상되어 있습니다. 	<ul style="list-style-type: none"> • 헤드청소를 합니다. • 불량 테이프를 사용하지 마십시오.
녹음이 되지 않는다.	<ul style="list-style-type: none"> • 테이프가 없습니다. • 테이프의 녹음 방지탭이 떨어져 있습니다. • 녹음할 입력선택이 제대로 되지 않았습니다. 	<ul style="list-style-type: none"> • 녹음할 테이프를 넣습니다. • 녹음 방지탭이 떨어져 있는 부분에 셀로판 테이프 로 막아 줍니다. • 입력 선택을 다시 합니다.

규격 및 성능

전원전압 | AC 220/60 Hz

소비전력 | 33 W

스피커 | 4"X2

FM 주파수 범위 | 87.5~108 MHz

AM 주파수 범위 | 522~1611 kHz

스피커 외형규격(폭×높이×깊이) | 133×237×170 mm

오디오 외형규격(폭×높이×깊이) | 150×237×198 mm

※본 규격 및 성능은 예고없이 당사의 사정에 따라 약간의 변동이 있을 수 있습니다.

제품보증서 및 고객센터 센터

보증에 대해

- 본 기기는 구입일로부터 1년간 무상수리를 실시하고 있습니다.
단, 보증기간중에 구입하신 대리점의 확인이 없거나 소비자의 부주의로 인한 고장 및 파손이 일어났을 경우, 보증기간 중에도 실비의 수리료를 청구하는 경우가 있습니다.
 - 포장용 박스를 잘 보관하시면 이사 등을 할 때 편리합니다.
 - 본 기기의 애프터 서비스용 부품의 보유기간은 8년입니다.
자세한 내용은 가까운 대리점이나 서비스센터로 문의하십시오.
- ※애프터 서비스용 부품은 외장을 제외한 회로 및 기능 부품을 말합니다. (당사 규정에 따른 것임)

인켈

제품보증서

제 품 명			
MODERL NO.			
보 증 기 간	구입일로부터	1년간	
구 입 일 자			
구 입 자	주 소		
	성 명	TEL.	
판 매 자	대 리 점 명	TEL.	
	주 소	성명	인

주식회사 인켈
 본 사 : 인천광역시 부평구 청천동 177 번지
 고객센터실 : ☎ 1577-6680

서비스 안내

*무상 서비스- 보증기간내
 *유상 서비스- 보증기간이 경과했을 경우와 다음의 경우에는 보증기간종일차라도 수리비를 받습니다.

- 사용상의 취급부주의로 인한 고장시
- 서비스기사 이외의 수리나 개조시
- 수송중의 잘못으로 인한 고장시
- 화재·수해 등 천재지변에 의한 고장 또는 손상시
- 전원의 이상으로 인한 고장시
- 보증서의 제시가 없을 때
- 소모성 부품이 마모된 때(터네티이블, 바늘 등)

*본 제품의 수리용 회로부품 보유기간은 제품단종일로부터 7년간입니다.

제품보증규정

- 본 제품은 엄밀한 품질관리 및 검사과정을 거쳐서 만들어진 제품입니다.
- 본 제품은 보증기간이 경과한 후에 발생한 고장에 대해서는 실비로 수리해 드립니다.
- 제품이 제조상의 결함으로 인한 고장이 발생했을 경우에는 구입하신 날로부터 보증기간중에는 무상으로 수리해 드립니다.
- 이 보증서의 각년에 소정항목이 기재되지 않거나 보증서를 분실했을 때는 무로서비스를 받지 못할 수 있으므로 구입처에서 확인을 받으셔서 보관바랍니다.
- 가정용도가 아닌 영업용도(영업활동, 비정상적인 사용환경 등)로 사용하는 경우는 보증기간을 단축적용합니다. (6개월)

• 이 보증서에 기재되지 않은 사항은 소비자 피해보상 규정(재정경제원고시)에 따릅니다.

A/S를 받으려면



고객상담실

전국 1577-6680



인터넷 홈페이지

<http://www.inkel.co.kr>



인터넷 쇼핑몰

<http://www.inkeleshop.co.kr>

제품보증서 및 고객센터 센터

고객서비스 센터

지역	센터명	전화번호	주소
서울	영등포	02) 2069-2749, 2675-3148	서울시 영등포구 영등포동6가 80-2번지 건양빌딩 (2층)
	강남	02) 598-6507~8, 3465-1511~2	서울시 서초구 서초동 1445-3번지 국제전자센터3층 30호
	강동	02) 477-6601~2	서울시 강동구 암사동 507-4번지 포커스 빌딩 201호
	강서	02) 2646,2649-9760, 2634-1101	서울시 강서구 화곡4동 785-3 (401호)
	구로	02) 896-6601~2	서울시 구로구 독산2동 1054-23호
	북부	02) 3492-7100,3,5	서울시 도봉구 방학1동 703-37호 (2층)
	서대문	02) 389-6601~2	서울시 은평구 녹번동 144-57 (2층)
	성동	02) 454-8191~2	서울시 광진구 능동 247-16호 삼화빌딩 305호
	성북	02) 765-3467~8, 924(925)-0023	서울시 성북구 동선동3가 259-8 한일빌딩 202호
	송파	02) 425-0528~9	서울시 송파구 석촌동 293-9 (1층)
	용산	02) 749-6618~9	서울시 용산구 한강로2가 2-196 석우빌딩 (2층)
중랑	02) 432,434-6603	서울시 중랑구 망우3동 479-81호 (2층)	
경인	북인천	032) 519-6601, 515-7766	인천광역시 부평구 갈산동 152-12 (2층)
	남인천	032) 831-8766~7	인천광역시 연수구 옥련동 283-3번지 태영프라자 304호
	부천	032) 654-6601~3	경기도 부천시 원미구 심곡3동 323-13
	수원	031) 238-0561, 255-6604	수원시 팔달구 인계동 959-4번지 경안빌딩 (2층)
	성남	031) 722-0814~5	경기도 성남시 중원구 성남동 3539번지
	안산	031) 411-6602,4	경기도 안산시 고잔동 539-3번지 신광프라자 4층 407호
	안양	031) 458-6601~2	경기도 의왕시 내손동 827-1번지 101호
	의정부	031) 877-6602~3	경기도 의정부시 가흥동 832번지 명규빌딩 (3층)
	일산	031) 902-0195~6	경기도 고양시 일산구 일산동 1271-7 골든플라자빌딩 (2층)
강원	평택	031) 654-2692~3	경기도 평택시 세교동 213-3호 (2층)
	원주	033) 761-2123, 764-6645	강원도 원주시 단구동 494-2번지 영서빌딩 (1층)
	강릉	033) 647-6638, 7306	강원도 강릉시 포남동 854-1번지 (2층)
충청	춘천	033) 242-6691~2	강원도 춘천시 후평1동 748-1호 31/1반
	대전	042) 537-6601, 538-7337~8	대전광역시 서구 갈마동 1450번지 베누스타운 (1층)
	천안	041) 576-6603	충남 천안시 성정동 675-8번지
	홍성	041) 632-5662, 634-7827	충남 홍성군 홍성읍 옥암리 52-2
	청주	043) 221-6601, 253-9394	충북 청주시 상당구 내덕1동 66-2호 금호빌딩 (3층)
경상	충주	043) 848-8025~6	충북 충주시 교현동 1111번지 (1층)
	부산	051) 463-9461, 465-0379	부산광역시 동구 초량3동 1195-6 대양빌딩 (3층)
	동래	051) 505-3199, 506-8399	부산광역시 동래구 온천3동 1250-21번지 (1층)
	양정	051) 864-6134, 866-6706	부산광역시 진구 양정2동 7-15호 (2층)
	울산	052) 297-0046, 2578	울산광역시 중구 학성동 432-372호 (2층)
	진주	055) 759-1466~7	경남 진주시 강남동 117-14호
	창원	055) 253-1189, 1190	경남 창원시 서상동 208-5호 (3층)
	대구	053) 423-8958, 427-2660	대구광역시 중구 태평로 1가 태평라이프 230호
	서대구	053) 654-0793~4	대구광역시 남구 대명6동 1057번지
	구미	054) 457-6601,3	경북 구미시 형곡동 186-4번지 대경파크빌상가 102호
전라	영주	054) 634-4251, 635-4361	경북 영주시 휴천2동 494-3번지 (1층)
	포항	054) 277-6144~5	경북 포항시 남구 대도동 153-40번지
	광주	062) 365-2973,6601	광주광역시 북구 신안동 228-20번지 (2층)
	전주	063) 287-2415~7	전북 전주시 완산구 다가동1가 52-1번지 (1층)
제주	군산	063) 468-1160~1	전북 군산시 나운동 155-1 한올아파트 상가동 B층 3호
	목포	061) 283-6601, 6604	전남 목포시 산정1동 1044-167번지
	순천	061) 725-8406~7	전남 순천시 연향동 1390-16 (1층)
제주	064) 751-6009, 751-0017	제주특별자치도 제주시 이도2동 373-6번지	

* 제품에 고장이 발생하였을 경우에는 가까운 대리점 또는 서비스 센터에 수리를 의뢰하여 주십시오.



P-313

컴팩트디스크, MP3 CD, USB
카세트 데크, FM/AM 튜너
마이크로 컴포넌트 오디오 시스템

<http://www.inkel.co.kr>

inkel