

O P E R A T I N G I N S T R U C T I O N S

사 용 설 명 서

FM/AM 라디오
어학 학습기능
카세트 레코더

IP-32

본 제품을 구입해 주셔서 대단히 감사합니다.
사용하기 전에 본 사용설명서를 숙독하시고 바르게 사용해 주십시오.

in kel

제 품 의 특 징

- ▣ FM/AM라디오 카세트 레코더
- ▣ 어학학습을 위한 디지털 반복기능
:보통음질 450초, 고음질 260초
- ▣ 한 단어(문장) 4회 자동 반복기능
- ▣ 한 단어(문장) 4단계 자동변속 반복기능
- ▣ 디지털 반복속도 6단계 수동 변환기능
- ▣ 디지털 반복의 일시정지 기능
- ▣ 디지털 반복의 구간 선택기능
- ▣ AUTO STOP(테이프 재생시) 기능
- ▣ SUPER BASS 기능
- ▣ 고감도 콘덴서 마이크 내장
- ▣ 3.5mm 헤드폰 잭 내장

Section 0 안전상의 주의 3

Section 1 사용하기 전에

- 07 제품의 명칭

Section 2 여러가지 사용방법

- 08 건전지에 대한 주의사항
- 08 헤드폰으로 들으려면
- 08 라디오를 들으려면
- 08 라디오 자동꺼짐(SLEEP) 기능에 대하여
- 09 카세트를 동작하기 전에
- 10 테이프를 들으려면
- 11 녹음을 하려면

Section 3 어학학습기능

- 12 메모리칩에 의한 수동반복
- 13 디지털 반복속도 수동변환
- 13 디지털 반복속도 4단계 자동변환
- 14 디지털 자동반복 4회
- 14 앞부분 구간선택 디지털 반복
- 15 끝부분 10초 디지털 반복
- 15 디지털 반복음질 변경

Section 4 기 타

- 16 규격 및 성능
- 17 고장이라 생각되면
- 18 제품보증서 / 고객센터서비스센터

Section 0. 안전상의 주의

이 「안전상의 주의」에는 본사의 오디오/비디오 기기 전반의 안전상 주의사항에 관한 내용이 실려 있습니다. 구입하신 기기에 따라 맞지 않는 내용도 있을 수 있습니다.

안전상의 주의

「안전상의 주의」에서는 제품을 안전하고 올바르게 사용하여 자신이나 타인에게 발생할 수 있는 인명상의 위해나 재산상의 손해를 미연에 방지하기 위해 다음과 같은 주의표시를 했습니다.

이 표시의 의미는 다음과 같습니다. 의미를 잘 이해하고 내용을 읽어 주십시오.



경고

이 표시를 무시하고 잘못 취급하면 사람이 사망 또는 중상을 입을 수 있습니다.





주의

이 표시를 무시하고 잘못 취급하면 사람이 부상을 당하거나 재산상 손해를 입을 수 있습니다.

<p>경고</p>	<p>아래의 주의사항을 무시하고 잘못 취급하면 화재 및 감전에 의해 사망이나 중상을 입을 수 있습니다.</p>
	<p>정격이 아닌 전압에서는 사용하지 마십시오.</p> <ul style="list-style-type: none"> • 본 기기의 전압은 교류 220V/60Hz 전용으로 되어 있습니다. ※ 이 외의 전압에서 사용하면 화재 및 감전의 원인이 됩니다.
	<p>만일 기기내에서 이상한 냄새, 연기 또는 이상한 소리가 날 때</p> <ul style="list-style-type: none"> ※ 기기에 이상이 생겨 화재나 감전의 위험이 있으므로 즉시 본체의 전원을 끄고 전원 플러그를 콘센트에서 뺀 후 구입하신 대리점이나 당사 서비스 센터에 수리를 의뢰합니다.
	<p>통풍이 잘 안되는 곳에 설치하거나 기기의 통풍구를 막지 마십시오.</p> <ul style="list-style-type: none"> • 통풍이 나쁘거나 좁은 곳에 억지로 설치하지 마십시오. • 기기의 윗면 등에 있는 구멍은 방열을 위한 통풍구입니다. 이들 통풍구에 천이나 이불 등을 올려 놓아 자연 방열을 막지 않도록 하십시오. • 기기를 옆으로 기울이거나, 위를 향하게 하거나 뒤집어 놓는 등 정상 설치 조건과 다르게 설치 하지 마십시오. ※ 통풍이 안되면 과열되어 화재의 원인이 됩니다.
	<p>습기나 먼지가 많은 곳에는 설치하지 마십시오.</p> <ul style="list-style-type: none"> • 기름연기나 김이 많이 나는 조리대, 가슴기 옆 또는 욕실이나, 먼지가 많은 곳에는 설치하지 마십시오. ※ 화재나 감전의 위험이 있습니다.

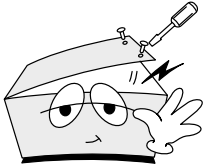
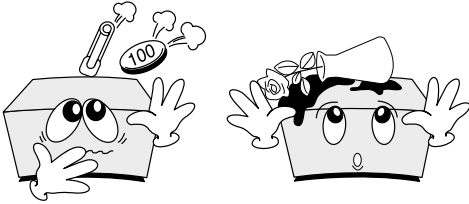
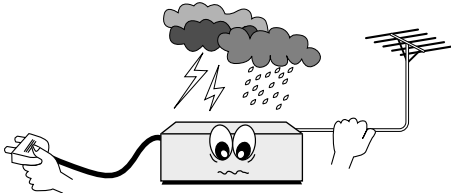
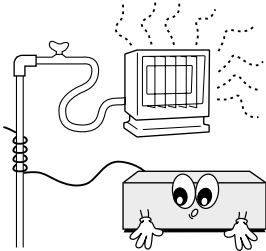
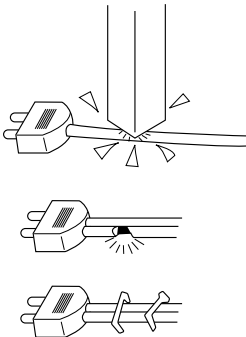
Section 0. 안전상의 주의

 경고	<p>아래의 주의사항을 무시하고 잘못 취급하면 화재 및 감전에 의해 사망이나 중상을 입을 수 있습니다.</p>
	<p>기기의 뚜껑을 열거나 분해 및 개조를 하지 마십시오. ※ 화재나 감전 또는 부상의 위험이 있으므로 내부의 점검이나 수리는 구입하신 대리점이나 당사 서비스 센터에 의뢰하십시오.</p>
	<p>기기안에 이물질이나 물이 들어가지 않도록 하십시오. ※ 이물질이나 물이 들어가면 화재나 감전의 위험이 있으므로 즉시 본체의 전원을 끄고 전원 플러그를 콘센트에서 뺀 후 구입하신 대리점이나, 당사 서비스 센터에 점검 및 수리를 의뢰하십시오.</p>
	<p>천둥 번개가 치면 안테나선과 전원 플러그를 만지지 마십시오. ※ 본 기기나 안테나선, 전원 플러그 등을 만지면 감전의 위험이 있습니다.</p>
	<p>가스관에 접지선이나 안테나선을 연결하지 마십시오. ※ 화재나 폭발의 원인이 됩니다.</p>
	<p>전원 코드를 손상시키지 마십시오.</p> <ul style="list-style-type: none"> • 무리하게 구부리거나 꼬거나 잡아당기지 마십시오. • 전원 코드위에 기기 본체나 무거운 물건을 올려놓지 마십시오. • 전원 코드를 가공해서 손상시키지 마십시오. • 전원 코드를 스테이플이나 압정 등으로 고정하지 마십시오. • 난로나 다리미 등과 같은 열기구 가까이에 설치하지 마십시오. <p>※ 전원 코드가 손상되면 화재나 감전의 원인이 되므로 사용하지 마시고 구입하신 대리점이나 당사 서비스 센터에 수리를 의뢰하십시오.</p>
	<p>건전지는 충전하지 마십시오. ※ 건전지의 파열, 누액에 의한 화재나 부상의 원인이 됩니다.</p>

Section 0. 안전상의 주의

 주의	<p>아래의 주의사항을 무시하고 잘못 취급하면 감전이나 그외의 사고로 부상을 당하거나 주변 가재 도구 등이 손상될 수 있습니다.</p>
	<p>어린이 주의</p> <ul style="list-style-type: none"> • 어린이가 기기에 올라가거나 매달리지 않도록 주의하십시오. ※ 기기가 떨어지면서 어린이를 다치게 하거나 어린이가 떨어져 부상의 원인이 될 수 있습니다. • 어린이가 디스크나 테이프 등의 삽입구에 손을 넣지 않도록 주의하십시오. ※ 손등이 끼어 부상의 원인이 될 수 있습니다. • 건전지나 기기의 부속품을 어린이의 손에 닿지 않는 곳에 보관하십시오. ※ 건전지 등을 삼켜 질식이나 위 등에 장애를 일으키는 원인이 될 수 있습니다.
	<p>온도가 높은 곳에 설치하지 마십시오.</p> <ul style="list-style-type: none"> • 라디에이터, 스토브 등과 같은 난방기구나 앰프처럼 열을 많이 발산하는 기구 주변, 창문이 닫힌 자동차의 내부나 직사광선이 내리 쬐는 곳 등과 같이 온도가 높은 곳에 설치하지 마십시오. ※ 본 기기나 부품에 나쁜 영향을 미쳐 화재의 원인이 될 수 있습니다.
	<p>불안정한 장소에 설치하지 마십시오.</p> <ul style="list-style-type: none"> • 흔들리는 탁자나 기울어진 곳, 진동이 많은 장소 등에 설치하지 마십시오. 선반 위에 설치할 때에는 선반 및 지지대가 기기의 무게를 감당할 수 있는지 확인하십시오. ※ 기기가 떨어져 부상의 원인이 될 수 있습니다. • 떨어뜨려 기기가 손상된 경우 즉시 본체의 전원을 끄고 전원 플러그를 콘센트에서 뺀 후 구입하신 대리점이나 당사 서비스 센터에 점검 및 수리를 의뢰하십시오.
	<p>기기 뒷면의 전원 출력 (AC OUTLET) 단자에 다른 기기의 전원 코드를 연결할 때에는 전원 출력 단자의 최대 정격을 과하는 기기는 연결하지 마십시오.</p> <ul style="list-style-type: none"> ※ 화재의 원인이 될 수 있습니다.
	<p>온도 변화가 심한 곳에는 설치하지 마십시오.</p> <ul style="list-style-type: none"> ※ 온도가 높은 곳에서 갑자기 추운 곳으로 이동하는 경우처럼 온도 변화가 심하면 기기에 이슬 맺힘 현상이 발생하여 전기 충격이나 화재의 원인이 될 수 있습니다.
	<p>전원 코드를 뽑을 때에는 코드를 잡고 빼지 마십시오.</p> <ul style="list-style-type: none"> ※ 코드가 손상되어 화재나 감전의 원인이 될 수 있으므로 반드시 플러그를 잡고 뽑아 주십시오.
	<p>기기의 외부를 닦을 때에는 깨끗하고 마른 천으로 닦아 주십시오.</p> <ul style="list-style-type: none"> ※ 기기의 외부가 손상되거나 화재의 위험이 있으므로 가솔린, 벤젠, 신나 또는 다른 휘발성 세정제나 연마제 등은 사용하지 마십시오.
	<p>젖은 손으로 기기나 전원 플러그를 만지지 마십시오.</p> <ul style="list-style-type: none"> ※ 감전의 원인이 될 수 있습니다.

Section 0. 안전상의 주의

 주의	<p>아래의 주의사항을 무시하고 잘못 취급하면 감전이나 그 외의 사고로 부상을 당하거나 주변 가재 도구 등이 손상될 수 있습니다.</p>
	<p>다음과 같은 경우 전원 플러그를 전원 콘센트에 연결하지 마십시오.</p> <ul style="list-style-type: none"> • 기기간 연결을 할 때 • 장기간 사용하지 않을 때 • 청소 등과 같이 손질을 할 때 ※ 감전이나 화재의 원인이 될 수 있습니다.
	<p>건전지의 취급</p> <ul style="list-style-type: none"> • 극성표시 (⊕, ⊖) 에 주의하여 표시대로 넣습니다. ※ 극성을 바꿔 넣으면 발열 또는 과열하거나 액이 새서 부상이나 화상의 원인이 될 수 있습니다. • 정격에 맞지 않는 건전지는 사용하지 마십시오. 새건전지와 사용하던 건전지 또는 종류가 다른 건전지를 함께 사용하지 마십시오. ※ 정격이나 성능이 다른 건전지를 사용하면 과열하거나 액이 새서 부상이나 화상의 원인이 될 수 있습니다. • 건전지가 소모되었거나 오랫동안 사용하지 않을 때는 건전지를 빼십시오. ※ 건전지를 넣은 채로 두면 액이 새서 부상이나 화상의 원인이 될 수 있습니다. • 건전지를 불 속에 넣거나 가열 또는 분해하지 마십시오. 또한 물에 묻지 않도록 하십시오. ※ 과열되거나 물이 묻으면 부상이나 화상의 원인이 될 수 있습니다. • 맨손으로 건전지의 누액을 만지지 마십시오. ※ 건전지의 누액은 기기를 부식시킬 수 있으며 알카리 건전지 등의 누액은 눈에 들어가거나 신체나 의복 등에 묻으면 실명이나 부상, 피부염증 등의 원인이 될 수 있습니다.
	<p>큰 음량으로 오랫동안 듣지 마십시오.</p> <ul style="list-style-type: none"> ※ 귀를 자극하는 큰 음량으로 오랫동안 계속해서 들으면 청력 장애의 원인이 될 수 있습니다. 특히 헤드폰으로 들을 때 주의하십시오. • 처음부터 음량을 너무 크게하지 마십시오. ※ 갑자기 큰소리가 나면 청력 장애의 원인이 될 수 있습니다. 음량은 서서히 크게 하며 들으십시오.
	<p>코드류는 올바르게 배치하십시오.</p> <ul style="list-style-type: none"> • 전원 코드나 기기간 연결 코드가 발에 걸리지 않도록 주의하여 연결·배치 하십시오. ※ 발에 걸려 넘어지거나 기기가 떨어져 부상의 원인이 될 수 있습니다.
	<p>기기를 옮길 때</p> <ul style="list-style-type: none"> • 옮기기 전에, 기기 내부에 있는 디스크나 테이프를 빼고, 본체의 전원을 끄고, 전원 플러그를 전원 콘센트에서 뺀 후 연결된 코드 등을 분리한 후 안전하게 옮기십시오. ※ 연결된 상태로 옮기면 코드가 손상되어 화재 및 감전의 원인이 될 수 있으며 디스크나 테이프가 들어 있는 경우, 디스크나 테이프 및 기기 손상의 원인이 될 수 있습니다.
<p>정격에 맞지 않는 코드를 사용하지 마십시오.</p> <ul style="list-style-type: none"> • 기기간 연결을 할 때는 각 기기의 사용설명서를 잘 읽고 정격 및 용도에 맞는 코드 및 액세서리를 사용하십시오. 일반적으로 기기와 함께 제공하는 코드 및 액세서리를 사용하시고 따로 구입해서 사용해야 하는 경우 구입하신 대리점이나 당사 서비스 센터에 문의하십시오. ※ 정격이 맞지않거나 용도가 틀린 코드나 액세서리를 사용하면 발열, 화상 또는 기기 손상의 원인이 될 수 있습니다. 	
	<p>DVD 플레이어나 CD 플레이어를 설치할 때 TV, VCR, 튜 등과 되도록 멀리 설치하십시오. ※ 가까이 설치하면 방송 수신을 방해하여 화질이 떨어지거나 잡음 등이 들릴 수 있습니다.</p>

제품의 명칭

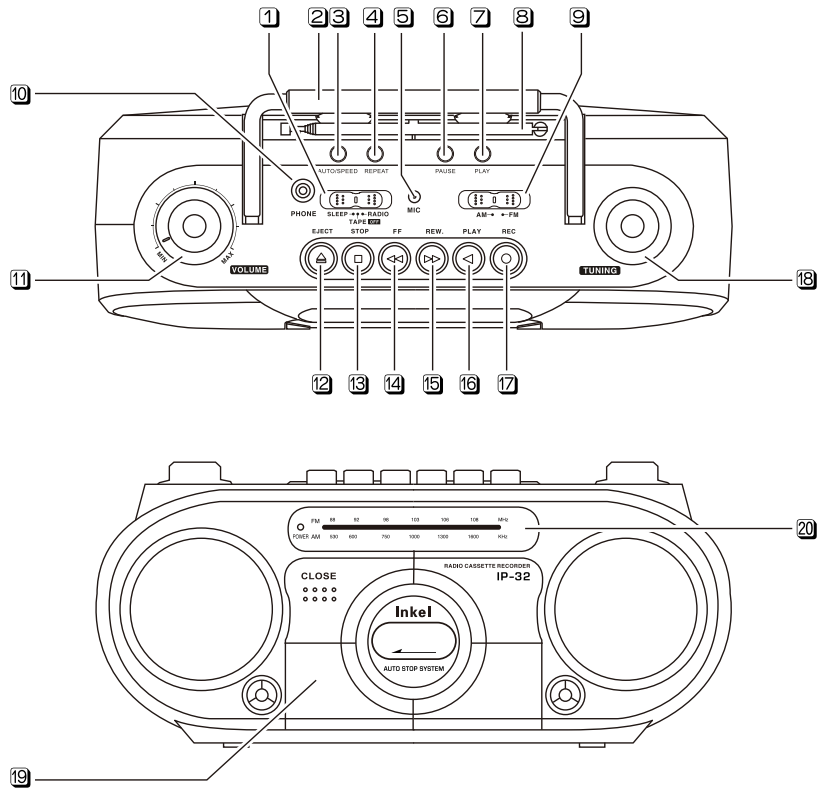

- | | |
|--|--|
| <ul style="list-style-type: none"> 1. 기능 선택기(FUNCTION) 2. 손잡이 3. 변속/자동(반복속도, 수동/자동반복 설정) 4. 반복 : 디지털반복 5. 내장 마이크(MIC) 6. 일시정지(메모리 반복, 테이프 재생의 일시정지) 7. 재생(테이프 재생) 8. 안테나 9. AM/FM 선택기(AM/FM) 10. 헤드폰 연결단자(PHONE) | <ul style="list-style-type: none"> 11. 음량 조절 다이얼(VOLUME) 12. 테이프 꺼내기 버튼(EJECT) 13. 테이프 정지 버튼(STOP) 14. 테이프 빨리감기 버튼(FF) 15. 테이프 되감기 버튼(REW.) 16. 테이프 재생버튼(PLAY) 17. 테이프 녹음 버튼(REC) 18. 라디오 선국 다이얼(TUNING) 19. 테이프 도어 20. 라디오 선국 표시부 |
|--|--|

건전지에 대한 주의사항

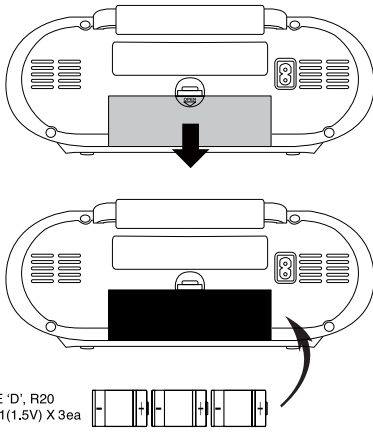

- ⊕, ⊖의 극성을 정확히 확인한 후 넣어주십시오.
- 오랫동안 사용하지 않을 때는 건전지를 분리해 주십시오.

라디오 자동꺼짐(SLEEP) 기능에 대하여

- 1 기능선택스위치(FUNCTION)에서 "SLEEP"를 선택합니다.

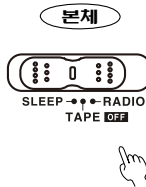

- 2 원하는 카세트 테이프를 넣고 "PLAY" 버튼을 누릅니다.



- 3 테이프 재생이 멈추면 라디오가 자동으로 꺼지게 됩니다.

- 본 기능 사용시 테이프 특성에 따라 자동멈춤(AUTO STOP)이 안될 수 있으니 확인 후 사용하십시오.
- 카세트 테이프의 빨리감기, 되감기 사용시에는 자동멈춤이 동작되지 않습니다.
- 카세트의 다른 기능(빨리감기/되감기)버튼 작동시에도 동작하므로 사용시에는 주의를 요합니다.

라디오를 들으려면

- 1 라디오를 선택합니다.

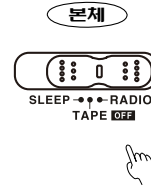

- 2 들으려는 수신대역을 선택합니다.

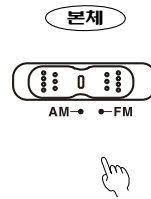

- 3 튜너선풀 다이얼을 돌려 원하는 방송을 찾습니다.

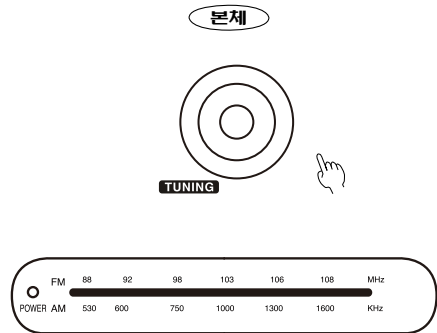

- 전파가 약한 방송은 찾지 못할 수도 있습니다.

헤드폰으로 들으려면

혼자 음악을 듣고 싶을 때 헤드폰 잭에 꽂아 사용합니다.

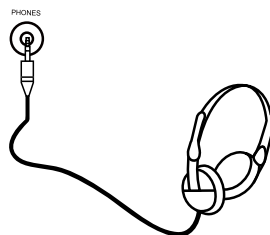

- 헤드폰을 잭에 꽂으면 스피커에서 소리가 나지 않습니다.

카세트를 동작하기 전에

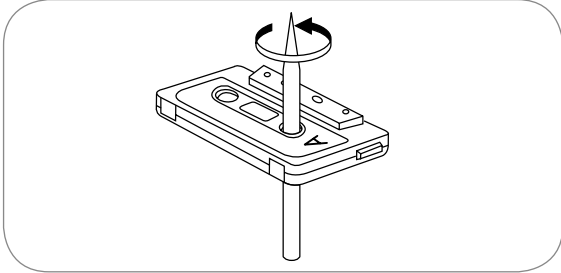

재생이나 녹음시에 테이프는 항상 팽팽하게 감아서 사용하십시오. 연필 등을 사용하시면 편리합니다.

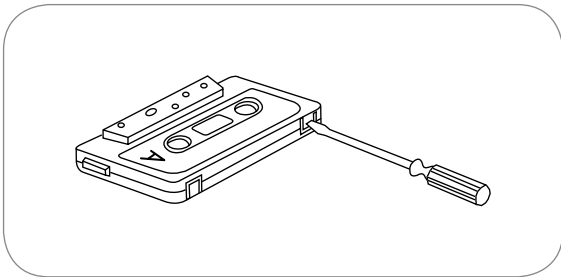

녹음된 테이프를 지우지 않고 보관하시려면 드라이버나 송곳을 이용하여 탭을 가볍게 밀어주면 제거됩니다. 탭을 제거하면 녹음이 되지 않습니다.

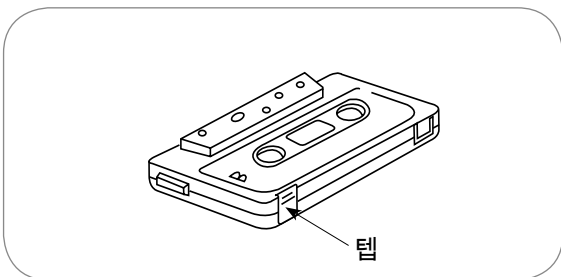

탭이 제거된 테이프에 녹음 시에는 탭 구멍을 셀로판테이프로 막으시면 됩니다.

테이프를 잡을 때에는 테이프의 이음면이 닿지않게 하십시오. 이물질이나 지문자국이 묻으면 잡음의 원인이 됩니다. 햇빛, 습기, 먼지를 피해주시고 강력한 자성이 미치는 앰프 및 영구자석, 스피커 등에 가까이 두지 마십시오. 음이 찌그러지거나 테이프에 손상이 갈 우려가 있습니다. 테이프는 사용 후 케이스에 넣어 보관하여 주십시오.

헤드는 언제나 깨끗하게

헤드가 더러워지면 음이 나쁘거나 소리가 작아지는 등의 증상이 나타납니다. 약 10시간 정도 사용 후에는 깨끗하게 청소하시는 것이 좋습니다. 특히 중요한 녹음을 할 경우나 오래된 테이프를 사용한 뒤에는 반드시 깨끗하게 청소하여 주십시오.

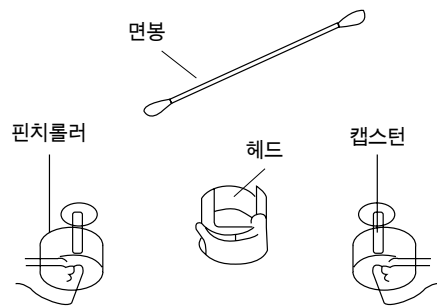

- 시중에 판매하는 면봉에 알코올을 약간 묻혀 헤드 윗면과 캡스톤, 핀치 롤러를 닦아 주십시오. 테이프는 알코올이 완전히 마른 후 사용하십시오.

※ 주의

- 본 기기의 자동멈춤(AUTO STOP) 기능은 사용 테이프의 특성에 따라 동작되지 않을 수 있습니다.
- 본 기기는 카세트 테이프 빨리감기(FF), 되감기(REW.) 사용시 AUTO STOP이 동작되지 않습니다.

테이프를 들으려면

1 기능선택기에서 "TAPE"를 선택합니다.



2 도어를 열어 테이프를 넣은 후 도어를 닫습니다.

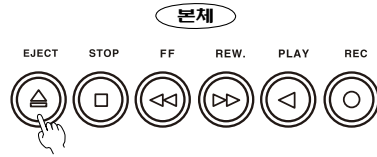

• 테이프 도어를 열고 닫을 때는 꼭 정지 상태에서 사용하시기 바랍니다.

3 재생을 시작합니다.



• 테이프가 끝까지 재생되면 자동으로 재생을 멈춥니다.

4 재생을 멈추려면 아래의 버튼을 누릅니다.

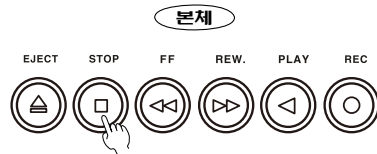

5 정지상태에서 테이프를 빨리감거나 되감으려면 전방탐색 또는 후방탐색 버튼을 누릅니다.

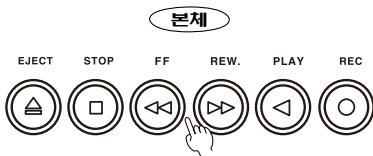

• 본 기기는 카세트 테이프의 빨리감기(FF), 되감기(REW.)사용시는 AUTO STOP(자동멈춤)이 동작되지 않습니다.

6 재생을 잠시 멈추려면 아래의 버튼을 누릅니다.



녹음을 하려면

1 본체의 "EJECT" 버튼을 눌러 도어를 연 후 녹음할 테이프를 넣고 도어를 닫습니다.

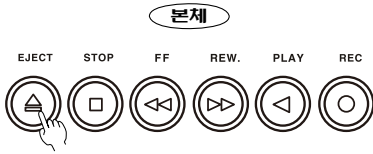

- 테이프를 넣기 전에 테이프의 녹음 방지탭 여부를 확인해 주십시오.

2 기능선택기에서 "RADIO"를 선택하신 후 녹음을 원하는 라디오 방송을 찾습니다.



- 내장 마이크로 녹음하려면 기능선택기에서 "TAPE"를 선택한 후 아래의 사항들을 진행합니다.

3 녹음 준비가 되었으면 본체의 "녹음(REC)" 버튼과 "재생(PLAY)" 버튼을 동시에 누르면 녹음이 시작됩니다.

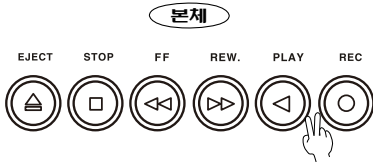

4 녹음을 멈추려면 "정지(STOP)" 버튼을 누릅니다.

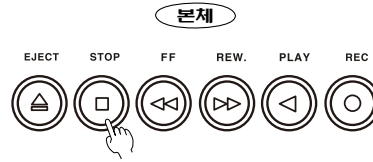

5 내장 마이크를 이용한 녹음 중 녹음을 잠시 멈추려면 "일시정지(PAUSE)" 버튼을 누릅니다.

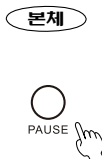

- 라디오 녹음의 경우 일시정지 기능을 사용하지 않습니다.

6 내장 마이크를 이용한 녹음 중 일시정지 기능을 해제하고 다시 녹음을 계속하려면 "일시정지(PAUSE)" 버튼을 다시 한번 누르면 녹음이 계속됩니다.

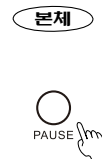

- 라디오 녹음의 경우 일시정지 기능을 사용하지 않습니다.

메모리칩에 의한 수동 반복

1 기능선택기에서 “TAPE”를 선택합니다.



2 도어를 열어 테이프를 넣은 후 도어를 닫습니다.

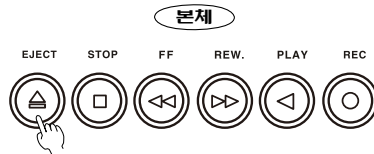

3 재생을 시작합니다.

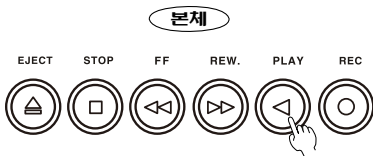

- 테이프가 재생되는 것과 동시에 디지털 메모리 칩에 재생되는 내용이 자동으로 저장됩니다.

4 디지털 반복을 하려면 테이프가 재생되는 중에 디지털 조작부의 “REPEAT” 버튼을 누르면 재생되었던 부분이 반복 청취 가능합니다.



- 디지털 메모리칩에 저장된 내용을 처음부터 다시 반복하려면 반복 중에 다시 “REPEAT” 버튼을 누르면 됩니다.

5 디지털 반복을 일시정지 하려면 디지털 조작부의 “PAUSE” 버튼을 누릅니다.

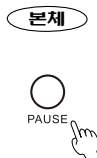

6 디지털 반복을 끝내고 다시 테이프를 재생하려면 디지털 조작부의 “PLAY” 버튼을 눌러주시기 바랍니다.

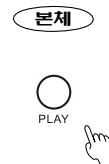

- 디지털 메모리 가능시간 : 보통음질 - 450초, 고음질 - 260초 (±5% 정도의 오차가 있을 수 있습니다.)
- 테이프의 재생시간이 메모리 가능시간을 초과할 경우 재생을 시작한 후 최초의 450초(고음질 260초) 이내의 내용만 저장되고 그 이후의 내용은 저장되지 않습니다.
- 디지털 반복중에는 테이프 빨리감기/되감기 등이 작동되지 않습니다.
- 디지털 반복중에 테이프 도어 정지, 열림 버튼을 누를 경우 메모리칩에 저장된 내용은 자동삭제 됩니다.
- 반복이나 재생시 테이프의 재생 버튼은 눌러져 있지만 실제 테이프에는 영향을 주지 않습니다.

디지털 반복속도 수동변환

1 테이프를 재생합니다.

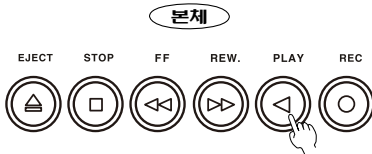

2 반복시키고 싶은 곳까지 재생이 되면 디지털 조작부의 "REPEAT" 버튼을 눌러 반복을 시작합니다.



3 반복 중 "AUTO/SPEED" 버튼을 한번씩 누를 때 마다 아래와 같이 반복 속도가 변환합니다.



• 반복속도는 수동으로 6단계까지 변속 가능합니다.

느림1 → 느림2 → 느림3 → 느림2 → 느림1
 → 정상속도 → 빠름1 → 빠름2 → 빠름1 →
 정상속도 → 느림1... (반복)

• 설정해 둔 반복 속도는 다음 반복 시에도 유지됩니다.

디지털 반복속도 4단계 자동변환

1 테이프를 재생합니다.

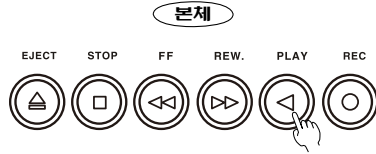

2 디지털 조작부의 "AUTO/SPEED" 버튼을 2초 정도 누르면 버튼에 불이 켜지면서 자동반복상태로 전환되면서 각 단어 또는 문장 단위로 네 번씩 자동반복 합니다.



3 이때 "AUTO/SPEED" 버튼을 한 번 더 눌러 자동속도변환 상태로 설정합니다.

4 한 단어(문장)가 4단계의 속도로 자동변속되며 디지털 자동반복됩니다.

한 단어(문장) 재생 → 디지털 반복 4회(느림1 → 정상속도 → 빠름1 → 빠름2) → 다음 단어(문장) 재생 → 디지털 반복 4회(느림1 → 정상속도 → 빠름1 → 빠름2)

5 디지털 반복속도 4단계 자동변환 중 "AUTO/SPEED" 버튼을 한 번 더 누르면 디지털 반복 4회의 변속 단계가 정상속도 → 빠름1 → 빠름2 → 빠름3으로 됩니다.

6 이 때 "AUTO/SPEED" 버튼을 한 번 더 누르면 원래의 변속 4단계인 느림1 → 정상속도 → 빠름1 → 빠름2로 다시 설정됩니다.

• 메모리 재생이 느리게 되고 있을 때에는 "AUTO/SPEED" 버튼이 느리게, 빠르게 재생되고 있을 때에는 빠르게 감박거리고 정상속도로 재생중에는 감박이지 않습니다.

디지털 자동반복 4회

1 테이프를 재생합니다.

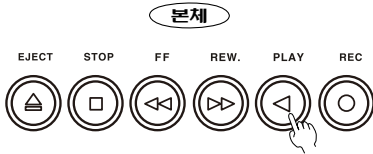

2 디지털 조작부의 “AUTO/SPEED” 버튼을 2초 정도 누르면 버튼에 불이 켜지면서 자동반복상태로 전환되면서 각 단어 또는 문장 단위로 네 번씩 자동반복 합니다.



3 반복 중 디지털 조작부의 “PLAY” 버튼을 누르면 디지털 반복이 즉시 취소되고 다음 단어나 문장으로 넘어갑니다.



4 반복 중 디지털 조작부의 “REPEAT” 버튼을 누르면 디지털 반복이던 단어나 문장의 첫 부분부터 다시 4회 반복됩니다.

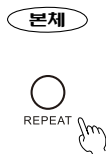

5 “AUTO/SPEED” 버튼을 다시 길게 누르면 수동반복상태로 전환되면서 “AUTO/SPEED” 버튼에 불이 꺼집니다.

앞부분 구간선택 디지털 반복

- 메모리칩에 저장된 내용이 너무 길 경우 앞부분 일부구간을 선택하여 반복할 수 있습니다.

1 테이프를 재생합니다.

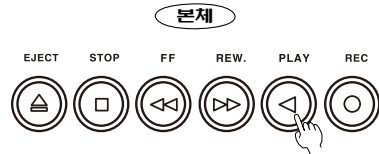

2 디지털 조작부의 “REPEAT” 버튼을 누릅니다.

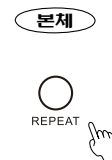

3 앞부분 일부구간을 선택하여 재생하려면 원하는 곳까지 디지털 반복이 되었을 때 디지털 조작부의 “REPEAT” 버튼을 길게 누릅니다. 이때 “REPEAT” 버튼의 불이 잠깐 꺼졌다가 버튼에서 손을 떼면 다시 불이 켜집니다.



4 메모리칩에 저장된 처음부터 “REPEAT” 버튼을 길게 눌렀던 곳까지 반복됩니다.

끝부분 10초 디지털 반복

1 테이프를 재생합니다.

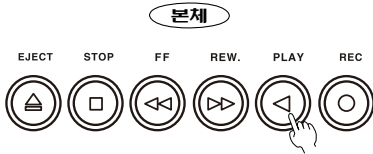

2 반복해서 듣고 싶은 단어나 문장이 나오게 되면 디지털 조작부의 “REPEAT” 버튼을 2초 정도 길게 누릅니다.

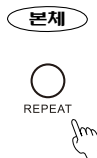

3 “REPEAT” 버튼을 길게 눌렀던 지점의 10초 앞부분 부터 디지털 반복됩니다.

4 만약 디지털 메모리칩에 저장되어 있는 내용이 10초 미만일 경우에는 저장된 내용 전체가 반복됩니다.

- 끝부분 10초만 반복할 경우에도 총 재생시간이 디지털 메모리 가능시간(고음질 260초, 보통음질 450초)를 초과하지 않아야 합니다.

디지털 반복음질 변경

- 디지털 반복은 초기설정이 고음질로 되어있어 재생되는 내용이 디지털 메모리칩에 고음질로 자동저장 됩니다. 장시간 디지털 반복을 하시려면 저장음질을 보통음질로 바꾸시기 바랍니다.

1 테이프를 재생합니다.

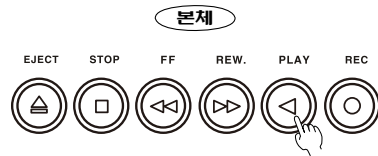

2 디지털 조작부의 “PLAY” 버튼을 길게 누르면 버튼이 느리게 2번 깜빡거린 후 저장음질이 보통음질로 변환되며 재생되는 내용이 디지털 메모리칩에 다시 저장되기 시작합니다.



3 디지털 조작부의 “REPEAT” 버튼을 누르면 디지털 메모리칩에 보통음질로 저장된 내용을 디지털 반복하실 수 있습니다.

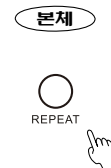

4 고음질 디지털 반복으로 다시 바꾸려면 우선 디지털 조작부의 “PLAY” 버튼을 눌러 테이프를 재생시킨 후 이 버튼을 다시 길게 누르면 버튼이 4번 깜빡거리면서 저장음질이 고음질로 바뀌며 저장을 시작합니다.

- 테이프작동부의 STOP 버튼을 눌러 테이프 재생을 정지시켰다가 다시 재생할 경우 자동으로 고음질로 재설정 됩니다.

규격 및 성능

■ 모델명 : IP-32

■ 전원 및 규격

- 전원전압 AC 220V/60Hz 전용
- 소비전력 8W
- 음성출력(8Ω, 1kHz, 10%) 0.8W×2
- 외형규격(폭×높이×깊이) 302×133.5×115mm
- 본체중량(포장제외) 약 1kg

■ 튜너부

- FM
주파수 범위/스텝 87.5~108MHz
- AM
주파수 범위/스텝 522~1611kHz

■ 카세트데크부

- 테이프 속도 4.75cm/sec
- 녹음방식 AC 바이어스 시스템

※ 본 규격 및 성능은 예고없이 당사의 사정에 따라 약간의 변동이 있을 수 있습니다.

고장이라 생각되면

소리가 나지 않거나 고장이라고 생각되면 서비스센터 및 대리점에 수리를 의뢰하기 전에 아래 사항을 확인해 주십시오.

◆ 일반

전원이 안들어온다	<ul style="list-style-type: none"> 전원코드가 콘센트에서 빠져있습니다. 	<ul style="list-style-type: none"> 전원코드를 콘센트에 연결합니다.
스피커에서 소리가 안난다	<ul style="list-style-type: none"> 음량조절이 최소로 되어 있습니다. 	<ul style="list-style-type: none"> 음량조절을 듣기 좋은 상태로 조절합니다.

◆ 튜너

라디오 수신불량	<ul style="list-style-type: none"> FM안테나 방향이 나뻐니다. 수신전파가 약합니다. 	<ul style="list-style-type: none"> FM안테나를 수신상태가 가장 양호한 방향으로 조정해 줍니다.
----------	--	---

◆ 카세트

테이프가 회전하지 않는다	<ul style="list-style-type: none"> 테이프가 끝부분에 도달해 있습니다. 	<ul style="list-style-type: none"> 테이프를 다시 넣으십시오.
녹음 및 재생음이 찌그러지거나 잡음이 많다	<ul style="list-style-type: none"> 헤드가 더럽습니다. 테이프가 손상되어 있습니다. 	<ul style="list-style-type: none"> 헤드를 청소합니다. 불량테이프를 사용하지 마십시오.
녹음이 되지 않는다.	<ul style="list-style-type: none"> 테이프의 녹음방지탭이 떨어져 있습니다. 녹음할 입력선택이 제대로 되지 않았습니다. 	<ul style="list-style-type: none"> 녹음방지탭이 떨어져 있는 부분에 셀로판 테이프로 막아 줍니다. 입력 선택을 다시 합니다.

제 품 보 증 서



제품보증서

제 품 명		
MODEL NO.		
보 증 기 간	구입일로부터	1년간
구 입 일 자		
구 입 자	주 소	
	성 명	TEL.
판 매 자	대 리 점 명	TEL.
	주 소	성명 인

서비스 안내

- * 무상 서비스 - 보증기간내
- * 유상 서비스 - 보증기간이 경과했을 경우와 다음의 경우에는 보증기간중일지라도 수리비를 받습니다.
 - 사용상의 취급부주의로 인한 고장시
 - 서비스기사 이외의 수리나 개조시
 - 수송중의 잘못으로 인한 고장시
 - 화재 · 수해 등 천재지변에 의한 고장 또는 손상시
 - 전원의 이상으로 인한 고장시
 - 보증서의 제지가 없을 때
 - 소모성 부품이 마모된 때 (탄테이بل, 비늘 등)
- * 본 제품의 수리용 회로부품 보유기간은 제품보증일로부터 7년간입니다.

주식회사 인켈

본 사 : 인천광역시 부평구 청천동 177

고객상담실 : ☎ 1577-6680

- 제품보증규정
- 본 제품은 엄밀한 품질관리 및 검사과정을 거쳐서 만들어진 제품입니다.
 - 본 제품은 보증기간이 경과한 후에 발생한 고장에 대해서는 실비로 수리해 드립니다.
 - 제품이 제조상의 결함으로 인한 고장이 발생했을 경우에는 구입하신 날로부터 보증기간중에는 무상으로 수리해 드립니다.
 - 이 보증서의 각란에 소정항목이 기재되지 않거나 보증서를 보실했을 때는 무로서비스를 받지 못할 수 있으므로 구입처에서 확인을 받으셔서 보관바랍니다.
 - 가정용도가 아닌 영업용도(영업합용, 비정상적인 사용환경 등)로 사용하는 경우는 보증기간을 단축적용합니다. (6개월)

<http://www.inkel.co.kr>

고객 서비스 센터

센터명	지역번호	전화번호	주 소	센터명	지역번호	전화번호	주 소
영 등 포	02	2089-2749, 2675-3148	서울시 영등포구 당산동 1가 7번지 계림빌딩 2층 202호	춘 천	033	242-6691-2	강원도 춘천시 후평1동 1748-1호 31/11번
강 남	02	598-6607-8	서울시 서초구 서초동 1445-3 국제전자센터3층 30호	대 전	042	537-6601, 538-7337-8	대전광역시 서구 갈매2동 1443번지 디모빌딩 2층
강 동	02	477-6601-2	서울시 강동구 암사동 507-4 포커스빌딩 201호	천 안	041	576-6603	충남 천안시 성정동 675-8번지
강 서	02	2646, 2649-9760	서울시 강서구 화곡4동 785-3 401호	홍 성	041	632-6662, 634-7827	충남 홍성군 홍성읍 옥림리 52-2
구 로	02	896-6601-2	서울시 구로구 독산2동 1054-23호	청 주	043	221-6601, 253-9394	충북 청주시 상당구 내덕1동 66-2호 금호빌딩 3층
북 부	02	3492-7100, 3,5	서울시 도봉구 방학동 654-21호	충 북	043	848-8025-6	충북 충주시 교현동 1111번지 1층
서 대 문	02	389-6601-2	서울시 은평구 북면동 144-69 3층	광 주	062	365-2973, 6601	광주광역시 서구 능성동 393-8 서경빌딩 6층
성 동	02	454-8191-2	서울시 성동구 중곡2동 119-9호	전 주	063	287-2415-7	전북 전주시 완산구 다가동 1가 52-1 1층
성 북	02	765-3467-8, 924-0023	서울시 성북구 동선동3가 259-8 한일빌딩 202호	군 산	063	468-1160-1	전남 군산시 내운동 155-1 우신동영A 상가동 2층 202호
송 파	02	425-0528-9	서울시 송파구 잠실동 340-1호	목 포	061	283-6601, 6604	전남 목포시 옥암동 958-4호
용 산	02	749-6618-9	서울시 용산구 한강로2가 2-192 석우빌딩 2층	순 천	061	725-8406-7	전남 순천시 안향동 1390-16 1층
중 랑	02	432, 434-6603	서울시 중랑구 망우3동 479-81호 2층	부 산	051	463-9461, 465-0379	부산광역시 동구 초량3동 1195-6 대양빌딩 3층
북 인 천	032	519-6601, 515-7766	인천광역시 부평구 청천동 3-8	동 래	051	555-6601, 557-5074	부산광역시 동래구 온천1동 475-20번지 2층
남 인 천	032	831-8766-7	인천광역시 연수구 옥련동 283-3 태영프라자 304호	양 정	051	864-6134, 866-6706	부산광역시 진구 양정2동 7-15호 2층
부 천	032	654-6601-3	경기도 부천시 원미구 심곡3동 323-13	울 산	052	297-0046, 2578	울산광역시 중구 학생동 432-372호 2층
수 원	031	238-0561, 255-6604	경기도 수원시 팔달구 인계동 950-12 천수빌딩 3층	진 주	055	759-1466-7	경남 진주시 강남동 117-14호
성 남	031	722-0814-5	경기도 성남시 중원구 성남동 3539번지	창 원	055	253-1189, 1190	경남 창원시 서상동 208-5호 3층
안 산	031	411-6602, 4	경기도 안산시 고진동 539-3번지 신광프라자 3층 303호	대 구	053	423-8858, 427-2680	대구광역시 중구 태평로1가 태평라이프 230호
안 양	031	458-6601-2	경기도 의왕시 내손동 827-1 101호	서 대 구	053	654-0793-4	대구광역시 남구 대명6동 1057번지
의 정 부	031	877-6602-3	경기도 의정부시 기능동 832번지 명규빌딩 3층	구 미	054	457-6601, 3	경북 구미시 형곡동 186-4 대경파크빌상가 102호
밀 산	031	902-0195-6	경기도 고양시 일산구 일산동 1271-7 플론플라자빌딩 2층	영 주	054	634-4251, 635-4361	경북 영주시 휴천2동 494-3번지 1층
평 택	031	654-2692-3	경기도 평택시 세교동 213-3호 2층	포 함	054	277-6144-5	경남 포항시 남구 대도동 155-23번지
원 주	033	761-2123, 764-6645	강원도 원주시 단구동 494-2 영서빌딩 1층	제 주	064	757-3248	제주시 도남동 84-2번지 1층
강 릉	033	647-6638, 7306	강원도 강릉시 임당동 90-2번지 2층				

서비스 안내

- 제품에 고장이 발생하였을 경우는 가까운 대리점 또는 서비스센터에 수리의뢰하여 주십시오.
- 이 보증서에 기재되지 않은 사항은 소비자 피해보상 규정(재정경제원 고시)에 따릅니다.

www.inkel.co.kr



FM/AM 라디오
어학 학습기능
카세트 레코더

IP-32

<http://www.inkel.co.kr>

주식회사 인켈