

OPERATING INSTRUCTIONS

사용설명서

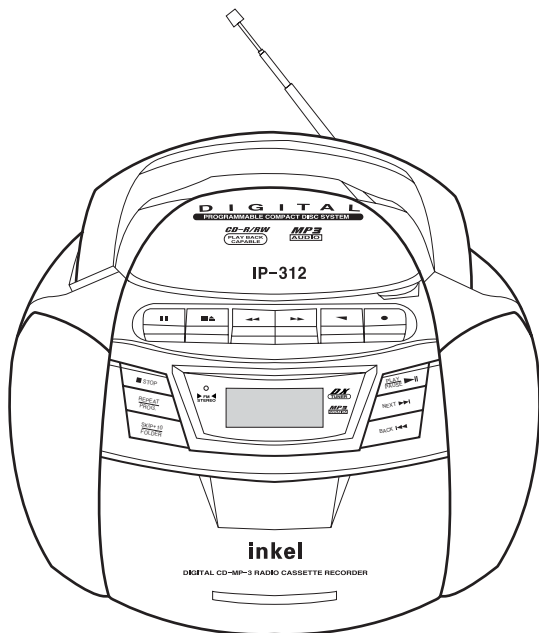

IP-312

라디오 수신기

포터블 CD 스테레오 라디오 카세트 레코더

본 제품을 구입해 주셔서 대단히 감사합니다.
사용하기 전에 본 사용 설명서를 숙독하시고 바르게 사용해 주십시오.
겨울철 CD/DECK DOOR가 천천히 열리는건 고장현상이
아니오니 실온에서 1시간 정도 방치후 사용하시기 바랍니다.

inkel

• **사용하시기 전에**

- 3 안전상의 주의
- 7 본체 명칭 및 기능
- 8 주전원 공급
- 8 배터리 공급

• **여러가지 사용 방법**

- 9 라디오를 들으려면
- 10 테이프 및 헤드 관리 요령
- 11 테이프를 들으려면
- 11 테이프에 녹음하려면
- 12 음성을 녹음하려면
- 12 CD를 동작하기 전에
- 13 디스크를 넣고 빼는 방법
- 14 듣고 싶은 곡을 찾으려면
- 14 반복하여 들으려면
- 15 원하는 순서대로 들으려면

• **기타**

- 16 고장이라 생각되면
- 17 규격 및 성능

• **제품보증서 및 고객 서비스 센터**

- 18 제품보증서
- 18 A/S를 받으려면
- 19 고객센터 서비스 센터

안전상의 주의

사용하시기 전에, 「안전상의 주의」와 사용설명서를 잘 읽은 후에 제품을 바르게 사용하십시오. 읽은 후에는 언제나 볼 수 있는 곳에 잘 보관하십시오.

- 이 「안전상의 주의」에는 본사의 오디오/비디오 기기 전반의 안전상 주의사항에 관한 내용이 실려 있습니다. 구입하신 기기에 따라 맞지 않는 내용도 있을 수 있습니다.

안전상의 주의표시에 대하여

「안전상의 주의」에서는 제품을 안전하고 올바르게 사용하여 자신이나 타인에게 발생할 수 있는 인명상의 위해나 재산상의 손해를 미연에 방지하기 위해 다음과 같은 주의표시를 했습니다.

이 표시의 의미는 다음과 같습니다. 의미를 잘 이해하고 내용을 읽어 주십시오.



경고



이 표시를 무시하고 잘못 취급하면 사람이 사망 또는 중상을 입을 수 있습니다.







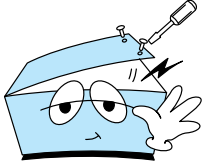
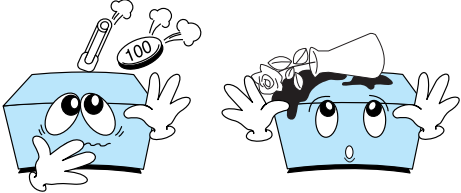
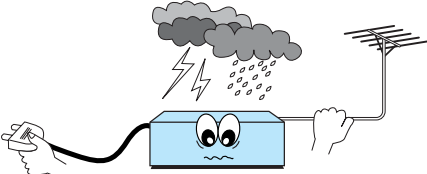
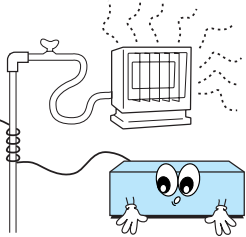
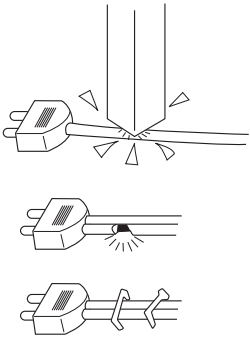

주의

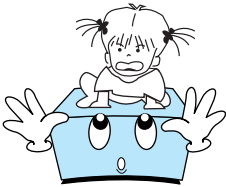
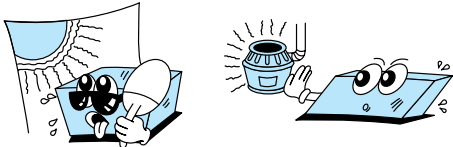
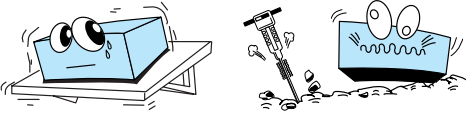
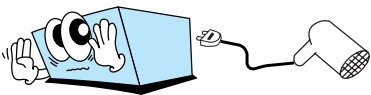
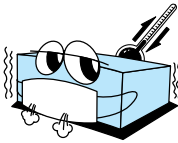
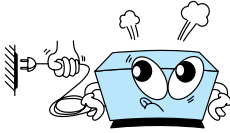
이 표시를 무시하고 잘못 취급하면 사람이 부상을 당하거나 재산상 손해를 입을 수 있습니다.

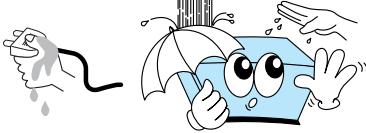
<p>경고</p>	<p>아래의 주의사항을 무시하고 잘못 취급하면 화재 및 감전에 의해 사망이나 중상을 입을 수 있습니다.</p>
	<p>정격이 아닌 전압에서는 사용하지 마십시오.</p> <ul style="list-style-type: none"> • 본 기기의 전압은 교류 220 V/60 Hz 전용으로 되어 있습니다. ※이 밖의 전압에서 사용하면 화재 및 감전의 원인이 됩니다.
	<p>만일 기기내에서 이상한 냄새, 연기 또는 이상한 소리가 날 때</p> <p>※기기에 이상이 생겨 화재나 감전의 위험이 있으므로 즉시 본체의 전원을 끄고 전원 플러그를 콘센트에서 뽑아 후 구입하신 대리점이나 당사 서비스 센터에 수리를 의뢰합니다.</p>
	<p>통풍이 잘 안되는 곳에 설치하거나 기기의 통풍구를 막지 마십시오.</p> <ul style="list-style-type: none"> • 통풍이 나쁘거나 좁은 곳에 억지로 설치하지 마십시오. • 기기의 뒷면 등에 있는 구멍은 방열을 위한 통풍구입니다. 이들 통풍구에 천이나 이불 등을 올려 놓아 자연 방열을 막지 않도록 하십시오. • 기기를 옆으로 기울이거나, 위를 향하게 하거나 뒤집어 놓는 등 정상 설치 조건과 다르게 설치하지 마십시오. ※통풍이 안되면 과열되어 화재의 원인이 됩니다.
	<p>습기나 먼지가 많은 곳에는 설치하지 마십시오.</p> <ul style="list-style-type: none"> • 기름연기나 김이 많이 나는 조리대, 가습기 옆 또는 욕실이나, 먼지가 많은 곳에는 설치하지 마십시오. ※화재나 감전의 위험이 있습니다.

 <p>경고</p>	<p>아래의 주의사항을 무시하고 잘못 취급하면 화재 및 감전에 의해 사망이나 중상을 입을 수 있습니다.</p>
	<p>기기의 뚜껑을 열거나 분해 및 개조를 하지 마십시오.</p> <p>※화재나 감전 또는 부상의 위험이 있으므로 내부의 점검이나 수리는 구입하신 대리점이나 당사 서비스 센터에 의뢰하십시오.</p>
	<p>기기안에 이물질이나 물이 들어가지 않도록 하십시오.</p> <p>※이물질이나 물이 들어가면 화재나 감전의 위험이 있으므로 즉시 본체의 전원을 끄고 전원 플러그를 콘센트에서 뺀 후 구입하신 대리점이나, 당사 서비스 센터에 점검 및 수리를 의뢰하십시오.</p>
	<p>천둥 번개가 치면 안테나선과 전원 플러그를 만지지 마십시오.</p> <p>※본 기기나 안테나선, 전원 플러그 등을 만지면 감전의 위험이 있습니다.</p>
	<p>가스관에 접지선이나 안테나 선을 연결하지 마십시오.</p> <p>※화재나 폭발의 원인이 됩니다.</p>
	<p>전원 코드를 손상시키지 마십시오.</p> <ul style="list-style-type: none"> • 무리하게 구부리거나 꼬거나 잡아당기지 마십시오. • 전원 코드위에 기기 본체나 무거운 물건을 올려놓지 마십시오. • 전원 코드를 가공해서 손상시키지 마십시오. • 전원 코드를 스테이플이나 압정 등으로 고정하지 마십시오. • 난로나 다리미 등과 같은 열기구 가까이에 설치하지 마십시오. <p>※전원 코드가 손상되면 화재나 감전의 원인이 되므로 사용하지 마시고 구입하신 대리점이나 당사 서비스 센터에 수리를 의뢰하십시오.</p>
	<p>건전지는 충전하지 마십시오.</p> <p>※건전지의 파열, 누액에 의한 화재나 부상의 원인이 됩니다.</p>

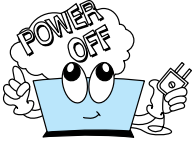
 주의	<p>아래의 주의사항을 무시하고 잘못 취급하면 감전이나 그외의 사고로 부상을 당하거나 주변 가재 도구 등이 손상될 수 있습니다.</p>
	<p>어린이 주의</p> <ul style="list-style-type: none"> • 어린이가 기기에 올라가거나 매달리지 않도록 주의하십시오. ※ 기기가 떨어지면서 어린이를 다치게 하거나 어린이가 떨어져 부상의 원인이 될 수 있습니다. • 어린이가 디스크나 테이프 등의 삽입구에 손을 넣지 않도록 주의하십시오. ※ 손등이 끼어 부상의 원인이 될 수 있습니다. • 건전지나 기기의 부속품을 어린이의 손에 닿지 않는 곳에 보관하십시오. ※ 건전지 등을 삼켜 질식사나 위 등에 장애를 일으키는 원인이 될 수 있습니다.
	<p>온도가 높은 곳에 설치하지 마십시오.</p> <ul style="list-style-type: none"> • 라디에이터, 스토브 등과 같은 난방기구나 램프처럼 열을 많이 발산하는 기구 주변, 창문이 닫힌 자동차의 내부나 직사광선이 내리 쬐는 곳 등과 같이 온도가 높은 곳에 설치하지 마십시오. ※ 본 기기나 부품에 나쁜 영향을 미쳐 화재의 원인이 될 수 있습니다.
	<p>불안정한 장소에 설치하지 마십시오.</p> <ul style="list-style-type: none"> • 흔들리는 탁자나 기울어진 곳, 진동이 많은 장소 등에 설치하지 마십시오. 선반 위에 설치할 때에는 선반 및 지지대가 기기의 무게를 감당할 수 있는지 확인하십시오. ※ 기기가 떨어져 부상의 원인이 될 수 있습니다. ※ 떨어뜨려 기기가 손상된 경우 즉시 본체의 전원을 끄고 전원 플러그를 콘센트에서 뺀 후 구입하신 대리점이나 당사 서비스 센터에 점검 및 수리를 의뢰하십시오.
	<p>기기 뒷면의 전원 출력(AC OUTLET)단자에 다른 기기의 전원 코드를 연결할 때에는 전원 출력 단자의 최대 정격을 초과하는 기기는 연결하지 마십시오.</p> <p>※ 화재의 원인이 될 수 있습니다.</p>
	<p>온도 변화가 심한 곳에는 설치하지 마십시오.</p> <p>※ 온도가 높은 곳에서 갑자기 추운 곳으로 이동하는 경우처럼 온도 변화가 심하면 기기에 이슬 맺힘 현상이 발생하여 전기 충격이나 화재의 원인이 될 수 있습니다.</p>
	<p>전원 코드를 뽑을 때에는 코드를 잡고 빼지 마십시오.</p> <p>※ 코드가 손상되어 화재나 감전의 원인이 될 수 있으므로 반드시 플러그를 잡고 뽑아 주십시오.</p>
	<p>기기의 외부를 닦을 때에는 깨끗하고 마른 천으로 닦아주십시오.</p> <p>※ 기기의 외부가 손상되거나 화재의 위험이 있으므로 가솔린, 벤젠, 신나 또는 다른 휘발성 세정제나 연마제 등은 사용하지 마십시오.</p>
	<p>젖은 손으로 기기나 전원 플러그를 만지지 마십시오.</p> <p>※ 감전의 원인이 될 수 있습니다.</p>

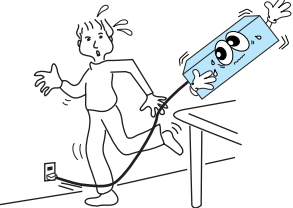
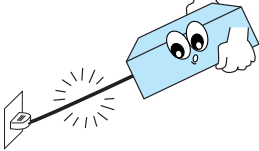
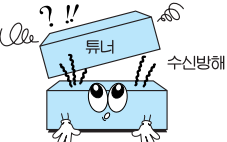
 <p>주의</p>	<p>아래의 주의사항을 무시하고 잘못 취급하면 감전이나 그 외의 사고로 부상을 당하거나 주변 가재 도구 등이 손상될 수 있습니다.</p>
	<p>다음과 같은 경우 전원 플러그를 전원 콘센트에 연결하지 마십시오.</p> <ul style="list-style-type: none"> • 기기간 연결을 할 때 • 장기간 사용하지 않을 때 • 청소 등과 같이 손질을 할 때 <p>※감전이나 화재의 원인이 될 수 있습니다.</p>
	<p>건전지의 취급</p> <ul style="list-style-type: none"> • 극성표시(⊕, ⊖)에 주의하여 표시대로 넣습니다. ※극성을 바꿔 넣으면 발열 또는 파열하거나 액이 새서 부상이나 화상의 원인이 될 수 있습니다. • 정격에 맞지 않는 건전지는 사용하지 마십시오. 새건전지와 사용하던 건전지 또는 종류가 다른 건전지를 함께 사용하지 마십시오. ※정격이나 성능이 다른 건전지를 사용하면 파열하거나 액이 새서 부상이나 화상의 원인이 될 수 있습니다. • 건전지가 소모되었거나 오랫동안 사용하지 않을 때는 건전지를 빼십시오. ※건전지를 넣은 채로 두면 액이 새서 부상이나 화상의 원인이 될 수 있습니다. • 건전지를 불 속에 넣거나 가열 또는 분해하지 마십시오. 또한 물에 묻지 않도록 하십시오. ※파열되거나 물이 묻으면 부상이나 화상의 원인이 될 수 있습니다. • 맨손으로 건전지의 누액을 만지지 마십시오. ※건전지의 누액은 기기를 부식시킬 수 있으며 알카리 건전지 등의 누액은 눈에 들어가거나 신체나 의복 등에 묻으면 실명이나 부상, 피부염증 등의 원인이 될 수 있습니다.
	<p>큰 음량으로 오랫동안 듣지 마십시오.</p> <ul style="list-style-type: none"> ※귀를 자극하는 큰 음량으로 오랫동안 계속해서 들으면 청력 장애의 원인이 될 수 있습니다. 특히 헤드폰으로 들을 때 주의하십시오. • 처음부터 음량을 너무 크게 하지 마십시오. ※갑자기 큰소리가 나면 청력 장애의 원인이 될 수 있습니다. 음량은 서서히 크게 하며 들으십시오.
	<p>코드류는 올바르게 배치하십시오.</p> <ul style="list-style-type: none"> • 전원 코드나 기기간 연결 코드가 발에 걸리지 않도록 주의하여 연결·배치 하십시오. ※발에 걸려 넘어지거나 기기가 떨어져 부상의 원인이 될 수 있습니다.
	<p>기기를 옮길 때</p> <ul style="list-style-type: none"> • 옮기기 전에, 기기 내부에 있는 디스크나 테이프를 빼고, 본체의 전원을 끄고, 전원 플러그를 전원 콘센트에서 뺀 후 연결된 코드등을 분리한 후 안전하게 옮기십시오. ※연결된 상태로 옮기면 코드가 손상되어 화재 및 감전의 원인이 될 수 있으며 디스크나 테이프가 들어 있는 경우, 디스크나 테이프 및 기기 손상의 원인이 될 수 있습니다.
<p>정격에 맞지 않는 코드를 사용하지 마십시오.</p> <ul style="list-style-type: none"> • 기기간 연결을 할 때는 각 기기의 사용설명서를 잘 읽고 정격 및 용도에 맞는 코드 및 액세서리를 사용하십시오. 일반적으로 기기와 함께 제공하는 코드 및 액세서리를 사용하고 따로 구입해서 사용해야 하는 경우 구입하신 대리점이나 당사 서비스 센터에 문의하십시오. ※정격이 맞지 않거나 용도가 틀린 코드나 액세서리를 사용하면 발열, 화재 또는 기기 손상의 원인이 될 수 있습니다. 	
	<p>DVD 플레이어나 CD 플레이어를 설치할 때 TV, VCR, 튜너 등과 되도록 멀리 설치하십시오.</p> <p>※가까이 설치하면 방송 수신을 방해하여 화질이 떨어지거나 잡음 등이 들릴 수 있습니다.</p>

▶ 본체 명칭 및 기능

▶ 윗면 ◀

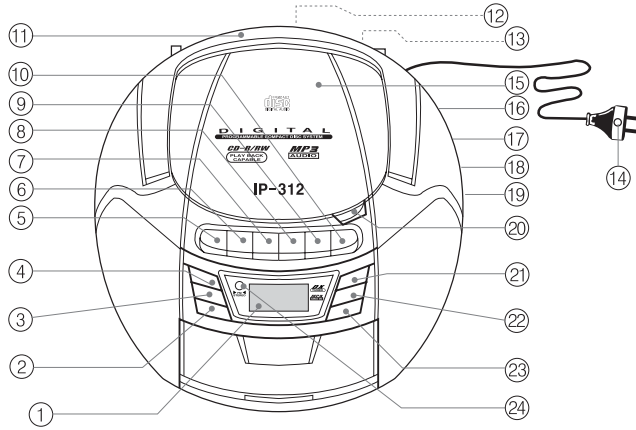

▶ 정면 ◀

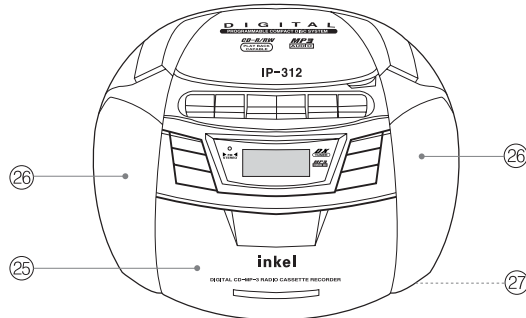

- | | | |
|------------------------|--|--------------------|
| 1. 표시부 | 11. 손잡이 | 19. 음량 조절기 |
| 2. 탐색(+10)/폴더 기능 선택 버튼 | 12. FM 로드 안테나 | 20. CD 도어 열림 손잡이 |
| 3. 반복/프로그램 선택 버튼 | 13. 라디오 주파수 조절기 | 21. CD 재생 / 일시정지버튼 |
| 4. CD정지(프로그램지움)버튼 | 14. 전원 연결 단자 | 22. CD 전방 탐색 버튼 |
| 5. 테이프 일시정지 버튼 | 15. CD도어 | 23. CD 후방 탐색 버튼 |
| 6. 테이프 정지 / 꺼냄 버튼 | 16. 라디오 대역선택 스위치
(AM / FM / FM ST.) | 24. FM 스테레오 표시등 |
| 7. 테이프 빨리 감기 버튼 | 17. 기능선택 버튼 | 25. 테이프 도어 |
| 8. 테이프 되감기 버튼 | 18. 이어폰 연결단자 (Ø3.5mm) | 26. 좌,우 스피커 |
| 9. 테이프 재생 버튼 | | 27. 건전지 덮개 |
| 10. 테이프 녹음 버튼 | | |

▶ 주전원 공급

- ▶ 본 기기는 220V / 60Hz 전용 제품으로 고객의 가정에서 사용하는 전압과 일치하는지 점검하시고, 만일 맞지 않으면 구입처나 대리점에 문의해 주십시오.
- ▶ 주 전원을 완전하게 차단하려면 전원공급 콘센트에서 플러그를 뽑아 주셔야 합니다.

▶ 배터리 공급

- ▶ 건전지를 사용하실 때에는 AC 전원 플러그를 뽑으신 후 배터리 장착함을 열고 1.5V 배터리 6개를 넣어 주십시오. (규격 'C' 사이즈 UM-2 / LR14 또는 동일 SIZE)
- ▶ 만일 배터리가 소모되었거나 장시간 사용하지 않을 계획이라면 배터리를 본체에서 빼내 따로 보관하십시오.

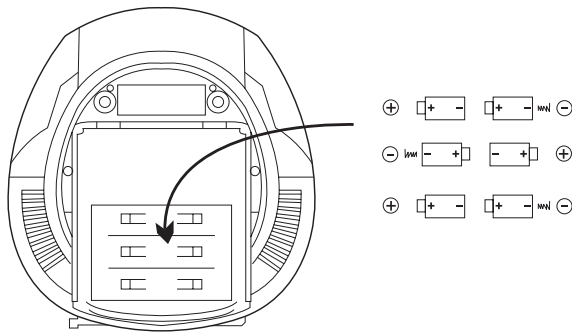

◆ 주의

- ▶ 배터리 도어를 여시면 배터리 극성(+,-)표시 그림이 있으며, 배터리를 삽입하실 때에는 항상 올바른 극성인지 유의해서 넣어주셔야 합니다.

◆ 중요

- ▶ 기능 버튼을 "TAPE" 위치에 두시면 전원이 OFF 됩니다. 제품을 장기간 사용하지 않을 경우에는 방전으로 인한 손상을 방지하기 위해 모든 건전지를 제거해야 합니다. 한 번에 모든 건전지를 교체해 주시고 서로 다른 형태나 규격의 건전지를 같이 사용하면 안됩니다.

◆ 환경보호를 위하여

- ▶ 다 쓴 건전지를 쓰레기통에 버리지 마시고 새것을 구입하실 때 구입처에 반납해 주시거나 공공수집 장소에 모아서 버려주십시오.

▶ 라디오를 들으려면

1 기능선택 스위치를 "RADIO"에 위치시킵니다.

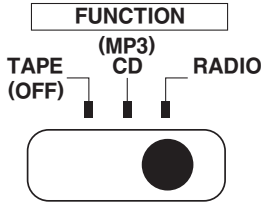

4 듣기 좋은 정도로 음량을 조절합니다.

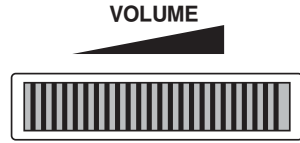

2 라디오 대역선택 스위치를 조절합니다.

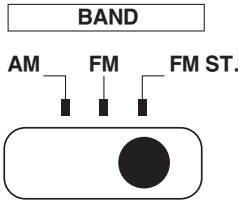

5 라디오를 끌 경우 기능선택 스위치를 "TAPE (OFF)"에 위치시키면 전원이 꺼집니다.

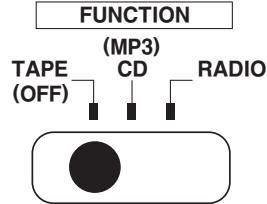

3 방송주파수를 선택합니다.

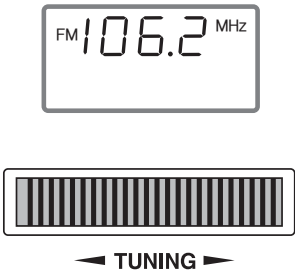

• FM의 경우 스테레오 방송 수신시 "FM STEREO" 표시등에 불이 들어옵니다.

안테나 조작

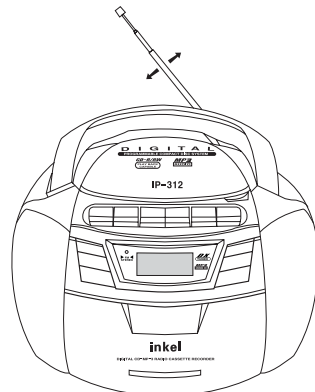

안테나의 위치를 최상의 수신상태가 되도록 조절하시면 더욱 좋은 음질로 라디오를 청취할 수 있습니다.

▶ 테이프 및 헤드 관리요령

카세트 사용시 발생하는 일반적인 문제 ①

헤드가 더러워지면 음이 나쁘거나 소리가 작아지는 등의 증상이 나타납니다. 약 10시간 정도 사용 후에는 헤드 크리너 테이프(Head Cleaner Tape)로 깨끗하게 청소하는 것이 좋습니다. 특히 중요한 녹음을 할 경우나 오래된 테이프를 사용한 뒤에는 반드시 깨끗하게 청소를 하여 주십시오.

시중에서 판매하는 면봉에 알코올을 약간 묻혀 헤드 뒷면과 캡스틴, 핀치롤러를 닦아주십시오.
테이프는 알코올이 완전히 마른 후 사용하십시오.

카세트 사용시 발생하는 일반적인 문제 ②

- 1) 테일 안 움직임 - 재생에 있어 고르지 않은 속도에서 생김
- 2) 테일 얽힘 - 테일이 꼬이는 현상

이렇게 발생하는 문제들을 줄이려면 다음 주의사항들을 준수해야 합니다.

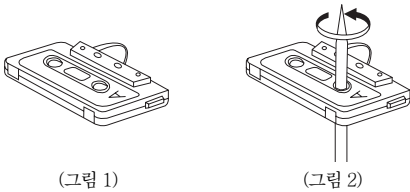

(그림 1)

(그림 2)

- 카세트의 중앙의 유리를 통해 보이는 테일 줄이 느슨하지 않은지 점검합니다.(그림1번 참조)
- 느슨한 줄은 카세트를 기기에 넣기 전에 연필이나 육각형 몸통의 볼펜으로 전부 감습니다. (그림 2번 참조) 만약 그림 2에서 보이는 동작을 진행하는데 카세트가 꼭 조인다고 느끼시면 테일은 테일을 감으면서 골 모양의 고리 때문에 테일은 꼼짝 못할 수가 있습니다. 대부분의 경우에 이런 것들은 테일 한쪽 끝에서 다른 한쪽 끝으로 또는 다시 반대로 빠르게 감음으로써 없앨 수 있습니다.
- 잘 알려진 상표의 테일만을 사용하시기 바랍니다.
- C-120 카세트 사용은 피하십시오.
- 직사광선, 먼지나 기름에 노출하지 마시고 테일 표면을 건드리지 마시기 바랍니다.

헤드청소

테일 헤드, PINCH ROLLER 그리고 회전축은 주기적으로 청소를 해주십시오. 테일이 닳아 이 부분들에 쌓여 동작을 나쁘게 하는 소량의 금속 산화코팅을 없애 줍니다. 전원을 끄고 멈춤/열기를 눌러 카세트의 도어를 엽니다. 그리고 연주 버튼을 누릅니다. 테일 헤드, PINCH ROLLER, 회전축을 부드러운 천이나 아이소 프로필라 알코올이나 특수테일헤드청소제로 적신 면봉으로 청소합니다.

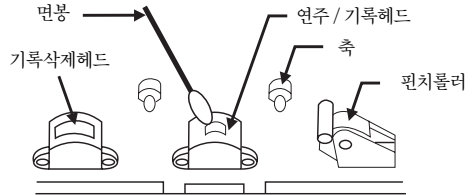

테이프 내용 지우기 방지

카세트의 녹음을 잘못하여 지우는 것을 방지하기 위해 그림에 보이는 것처럼 테일 뒤의 꼭지를 따십시오. 그러면 현재 그 면의 녹음은 더 이상 불가능합니다. 하지만 접착 테일로 덮으면 이러한 보호 장치는 다시 해제 됩니다.

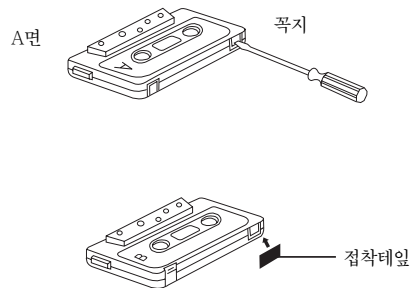

▶ 테이프를 들으려면

1 기능선택 스위치를 "TAPE"에 위치시킵니다.

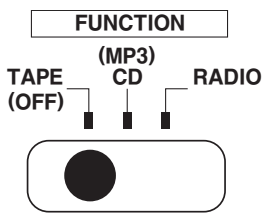

3 "◀" 버튼을 누르면 재생이 시작되며 테이프가 다 감기면 자동으로 정지 합니다.



2 "■▲" 버튼을 눌러 도어를 열고 테이프를 넣은 후 도어를 닫습니다.

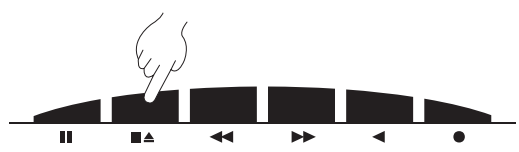

4 테이프를 빨리 감거나 되감으면 정지상태에서 "◀◀" 버튼을이나 "▶▶" 버튼을 누릅니다.

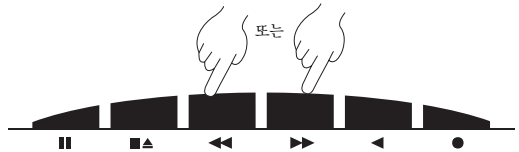

▶ 테이프에 녹음하려면

1 CD를 녹음하려면 기능선택스위치를 "CD"에 라디오를 녹음하려면 기능선택스위치를 "RADIO"에 위치시켜주세요.

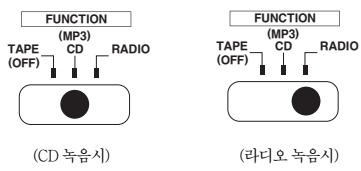

3 카세트 도어를 열고 빈테이프를 넣고 닫은후 "◀"와 "●" 버튼을 동시에 누르면 녹음이 시작됩니다.



2 CD를 녹음할 경우 원하는 곡을 선택하거나 라디오 녹음의 경우 원하는 주파수를 선택하시기 바랍니다.

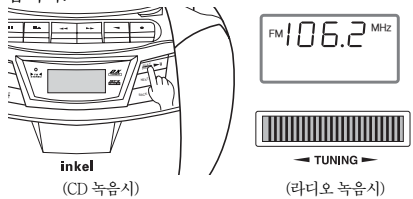

4 녹음을 중지할때는 "|||" 버튼이나 "■▲" 버튼을 누릅니다.

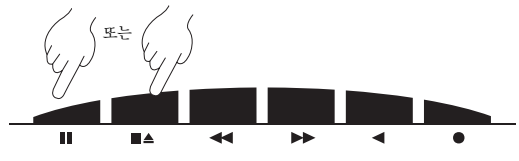

▶ **음성을 녹음 하려면**

- | | |
|---|--|
| <p>1 테이프 도어를 열어 녹음용 테이프를 넣습니다.</p> | <p>3 녹음을 일시중단할 때는 "PAUSE" 버튼을 누릅니다.</p> |
| <p>2 테이프의 재생버튼과 녹음버튼을 동시에 누르면 녹음이 됩니다.</p> | <p>4 녹음을 중지할 때는 "STOP" 버튼을 누릅니다.</p> |

▶ **CD를 동작하기 전에**

본 기기는 아래의 마크가 있는 음악용 콤팩트 디스크나 CD-R, CD-RW, MP3 디스크도 재생할 수 있습니다.



※ 주의 : 본 기기에서 재생할 수 없는 디스크의 내용이나 레코딩 조건에 따라 인식되지 않을 수 있습니다.

디스크를 넣고 빼는 방법

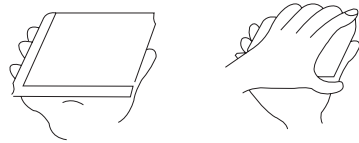

디스크 케이스를 여실 때는 오른손으로 케이스의 밑에서 양 옆을 잡고 왼손으로 케이스의 오른쪽 양끝을 잡아 열면 손쉽게 열 수 있습니다.

디스크 취급시 주의사항



인쇄면에 종이나 테이프 등을 붙이지 말아 주십시오.

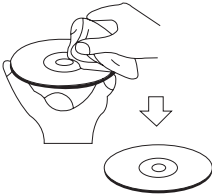

디스크를 닦을 때에는 안쪽에서 바깥쪽을 향하여 방사형으로 가볍게 닦습니다. 습기가 있는 부드러운 면으로 습기가 없어질 때까지 가볍게 닦으십시오. 인쇄면에 흠집이 나지 않게 조심하십시오.



디스크를 다룰 때는 신호면에 손이 닿지 않도록 그림과 같이 디스크 바깥 부분을 잡아야 합니다. 신호면에 지문이나 먼지가 묻으면 재생이 불가능한 경우도 발생할 수 있습니다.

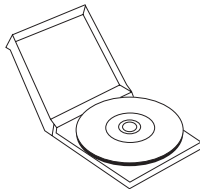

디스크를 사용하지 않을 때는 항상 케이스에 넣어서 다음과 같은 장소를 피해서 보관하십시오.

- 직사광선이 비치거나 온도가 높은 장소
- 습기가 많은 장소

▶ 디스크를 틀으려면

1 기능선택 스위치를 “CD”에 위치시킵니다.

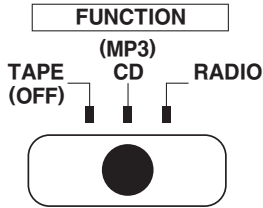

2 본체의 CD도어를 올리면 열립니다.

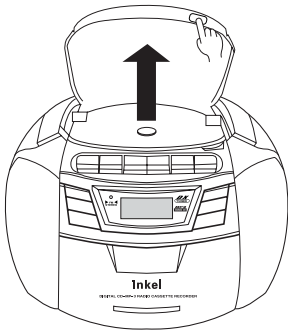

※ CD도어를 열면 표시창에 “OPN” 표시가 됩니다.

3 콤팩트 디스크를 콤팩트 디스크 플레이어에 넣을 때는 곡명 등이 기재된 인쇄면이 위로 보이도록 하여야 합니다.

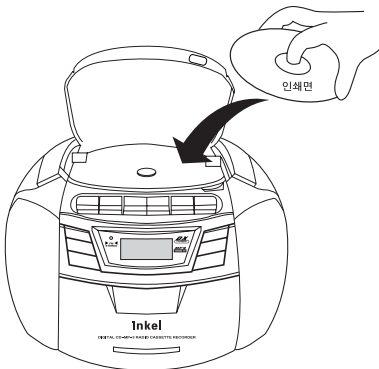

4 도어를 닫으면 CD는 자동 재생됩니다.



MP3파일이 담긴 CD를 넣으면 재생시 재생 트랙과 해당 폴더의 표시가 번갈아 표시 됩니다.
※ 디스크가 없거나 읽을수 없을 경우 상태표시창에 “nod”가 표시됩니다.



※ MP3파일이 담긴 CD의 경우 읽는 시간이 일반 CD보다 길수가 있습니다.

5 연주를 잠시 멈추려면 연주상태에서 재생 버튼을 누릅니다. 상태표시창의 현재 재생중인 트랙 번호가 깜빡거리며 연주를 잠시 멈추게 됩니다. 연주를 계속 하시려면 이 버튼을 다시 누릅니다.

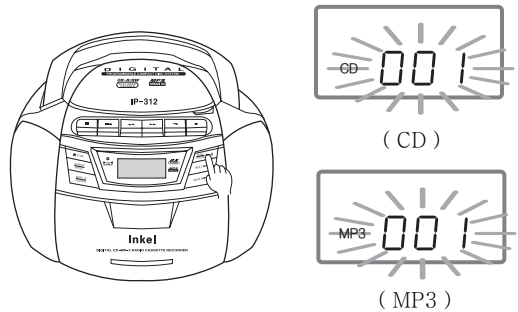

6 정지 버튼을 누르면 전체 곡수가 표시됩니다.

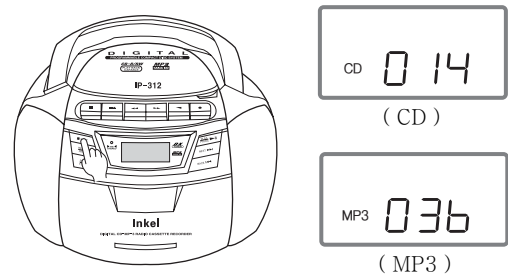

▶ 듣고 싶은 곡을 찾으려면

- 1** 듣고 싶은 곡을 선택할 때
- 전방 또는 후방 탐색버튼을 짧게 누를 때 마다 한 곡씩 앞/뒤로 찾아갑니다.

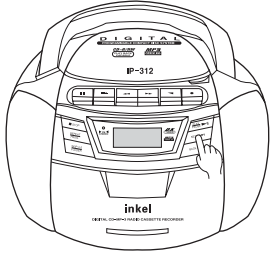

- 2** 연주중 듣고 싶은 부분을 찾을 때
- 전방 또는 후방 탐색버튼을 듣고 싶은 부분을 찾을 때까지 2초 이상 계속 누릅니다.

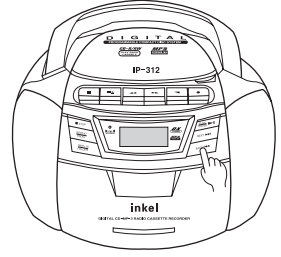

- 3** 듣고 싶은 곡을 10곡씩 탐색하려면 (CD)
- "SKIP+10" 버튼을 누르면 10곡 단위로 탐색하여 곡을 선택 할 수 있습니다.

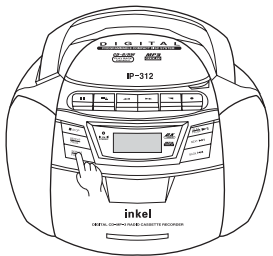

※ "SKIP+10" 기능은 CD에서만 가능 합니다.

- 4** 듣고 싶은 FOLDER(폴더)를 선택 할때.
- "FOLDER" 버튼을 누르면 누를때 마다 폴더를 찾을 수 있습니다.

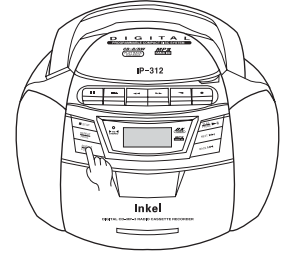

※ "FOLDER" 기능은 MP3 CD에서만 가능 합니다.

▶ 반복하여 들으려면

- 1** 연주중 한 곡을 반복하여 들으려면
- 원하는 곡의 연주중에 "REPEAT" 버튼을 누르면 상태표시창에 아래와 같이 "REPEAT" 그림이 깜빡거리며 당곡이 반복하여 연주 됩니다. 취소하시려면 이 버튼을 두번 다시 누르시면 됩니다.

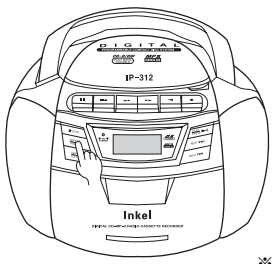

※ MP3 CD도 동일 합니다.

- 2** 전곡을 반복하여 들으려면
- 한 곡 반복연주 상태에서 "REPEAT" 버튼을 한번 더 누르면 상태표시창의 "REPEAT" 그림이 깜빡거리며 멈추고 전곡 반복연주 상태가 됩니다. 취소하시려면 이 버튼을 한번 다시 누르시면 됩니다.

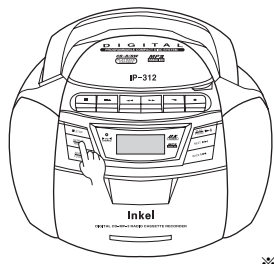

※ MP3 CD도 동일 합니다.

▶ 원하는 순서대로 들으려면

- 원하는 곡을 최대 20곡까지 원하는 순서대로 기억시킬 수 있습니다.
- 프로그램 상태에서는 SKIP+10 / FOLDER 기능은 사용할 수 없습니다.

1 정지상태에서 “PROG.”버튼을 누르면 프로그램 상태가 됩니다.

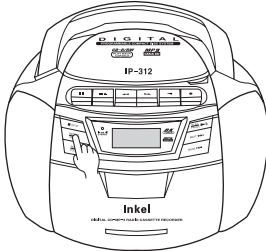

2 원하는 곡을 선택합니다.
예.) 4번 곡을 선택할 때

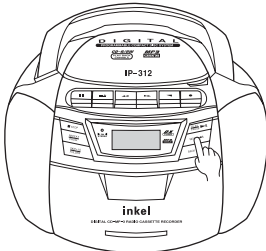

3 “PROG.”버튼을 눌러 기억시킵니다.

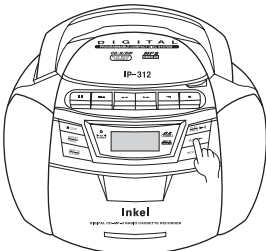

← 프로그램 될 순서

4 2~3번의 과정을 반복하여 원하는 곡을 기억시킵니다.

5 연주를 시작합니다.

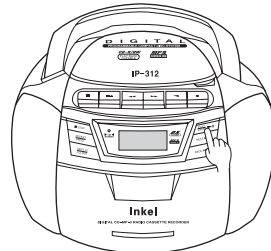

※ MP3 CD의 경우 프로그램 방법은 CD의 프로그램 방법과 동일 합니다.

▶ 고장이라 생각되면

본 기기는 기기 자체의 불량 이외의 외부 원인에 의하여 정상작동을 하지 않을 수 있습니다. 이 경우, 본 기기의 전원을 껐다 다시켜도 정상동작을 하지 않을 때는 아래와 같이 점검을 해 보십시오.
만일 점검을 하여도 상태가 나쁠 때는 직접 내부를 열지 마시고 구입하신 대리점이나 가까운 애프터 서비스 센터로 의뢰하십시오.

증 상	원 인	조 치
<ul style="list-style-type: none"> 일 반 소리가 안남 	<ul style="list-style-type: none"> 볼륨을 조절하지 않았다. 건전지가 소모되었다. 전원선이 확실히 연결되지 않았다. 	<ul style="list-style-type: none"> 볼륨을 조절한다. 새 건전지를 넣는다. 전원선을 적절히 연결한다.
<ul style="list-style-type: none"> 제품이 버튼 조작에 반응이 없음. 	<ul style="list-style-type: none"> 정전계 방출. 	<ul style="list-style-type: none"> 제품의 스위치를 끄고, 전원플러그를 제거한다. 잠시 후 다시 연결한다.
<ul style="list-style-type: none"> 라디오 라디오 수신 불량 	<ul style="list-style-type: none"> 라디오 공중파가 약함. TV, 비디오, 컴퓨터, 온도조절장치, 형광등 같은 가전제품에 가까이 있어 영향을 받을 때. 	<ul style="list-style-type: none"> 최고의 수신을 위해 안테나를 조정. FM : 외부 안테나를 적당한 방향으로 조정. AM : 안테나가 내장되어 있으므로 제품을 돌려본다.
<ul style="list-style-type: none"> 카세트 카세트 음질이 안 좋음 	<ul style="list-style-type: none"> 헤드, 캡스톤이나 롤러에 먼지나 오물이 있을 수 있음. 	<ul style="list-style-type: none"> 헤드를 닦아준다. (10 page 참조)
<ul style="list-style-type: none"> 녹음이 되지 않음 	<ul style="list-style-type: none"> 카세트 탭이 부러졌을 수 있음 	<ul style="list-style-type: none"> 접착테이프를 망가진 탭 위치에 붙인다. (9page 참조)
<ul style="list-style-type: none"> CD CD가 트랙을 건너뛴다 	<ul style="list-style-type: none"> CD가 손상되었거나 먼지가 묻었다. PROGRAM 기능이 작동하고 있다. 	<ul style="list-style-type: none"> CD를 교체하거나 닦아준다. PROGRAM 기능을 중지 시킨다.

▶ 규격 및 성능

■ 전원부 및 규격

- 모 델 명 IP-312
- 전 원 AC 220V / 60Hz
- DC 9V(C형/UM-2 건전지 × 6EA)
- 무 계 2.1Kg

■ 스피커부

- 정 격 출 력 채널당 1.5W
- 스 피 커 MAIN SPEAKERS × 2EA

■ 카세트부

- 녹 음 기 방 식 4트랙 2채널 스테레오 시스템
- 녹 음 방 식 AC 바이어 방식
- 테이프 속도 4.75cm/sec

■ 라디오부

- 수 신 주 파 수 AM 522 ~ 1611kHz
- FM 87.5 ~ 108MHz

■ 부속품

- 사용설명서, AC Cord

※ 본 기기의 성능은 예고 없이 변경될수도 있습니다.

▶ 보증에 대해

- 본 기기는 구입일로부터 1년간 무상수리를 실시하고 있습니다.
단, 보증기간중에 구입하신 대리점의 확인이 없거나 소비자의 부주의로 인한 고장 및 파손이 일어났을 경우, 보증기간 중에도 실비의 수리료를 청구하는 경우가 있습니다.
- 포장용 박스를 잘 보관하시면 이사 등을 할 때 편리합니다.
- 본 기기의 애프터 서비스용 부품의 보유기간은 8년입니다.
자세한 내용은 가까운 대리점이나 서비스센터로 문의하십시오.
- ※ 애프터 서비스용 부품은 외장을 제외한 회로 및 기능 부품을 말합니다. (당사 규정에 따른 것임)



인켈

제품보증서

제 품 명			
MODEL NO.			
보 증 기 간		구입일로부터	1년간
구 입 일 자			
구 입 자	주 소		
	성 명	TEL	
판 매 자	대 리 점 명	TEL	
	주 소	성명	인

주식회사 이트로닉스

본 사 : 서울시 금천구 가산동 345-50
 고객센터 : 서울시 금천구 가산동 345-50
 ☎ 080-023-1133

서비스 안내

* 무상 서비스-보증기간내
 * 유상 서비스- 보증기간이 경과했을 경우와 다음의 경우에는 보증기간종일이라도 수리비를 받습니다.

- 사용상의 취급부주의로 인한 고장시
- 서비스기사 이외의 수리나 개조시
- 수송중의 잘못으로 인한 고장시
- 화재·수해 등 천재지변에 의한 고장 또는 손상시
- 전원의 이상으로 인한 고장시
- 보증서의 제시가 없을때
- 소모성 부품이 마모된 때 (틴테이블, 바늘등)

* 본 제품의 수리용 회로부품 보유기간은 제품단종일로부터 8년간입니다.

제품보증규정

- 본 제품은 엄밀한 품질관리 및 검사과정을 거쳐서 만들어진 제품입니다.
- 본 제품은 보증기간이 경과한 후에 발생한 고장에 대해서는 실비로 수리해 드립니다.
- 제품이 제조상의 결함으로 인한 고장이 발생했을 경우에는 구입하신 날로부터 보증기간중에는 무상으로 수리해 드립니다.
- 이 보증서의 각란에 소정항목이 기재되지 않거나 보증서를 분실했을 때는 무료서비스를 받지 못할 수 있으므로 구입처에서 확인을 받으셔서 보관하십시오.
- 가정용도가 아닌 영업용도(영양합용, 비정상적인 사용환경 등)로 사용하는 경우는 보증기간을 단축적용합니다. (6개월)

• 이 보증서에 기재되지 않은 사항은 소비자 피해보상 규정 (재정경제원고시)에 따릅니다.

▶ A/S를 받으려면



- ① 고객상담실
 - 전국 080-023-1133
 - 서울시 금천구 가산동 345-50



- ② 인터넷 홈페이지
 - <http://www.etrionics.co.kr>
 - <http://www.inkel.co.kr>



- ③ 인터넷 쇼핑몰
 - <http://www.inkeleshop.co.kr>

▶ 고객서비스 센터

〈오디오,통신〉		DDD	전화번호	FAX	주 소
서울	* 영등포	02	2634-1101~2	2633-2574	영등포구 당산동 1가 7번지 계림 B/D 202호(2층)
	강 남	02	598-6507-8	598-6509	서초구 서초동 1606-3번지 성덕빌딩 102호
	강 동		477-6601-2	477-6602	강동구 암사동 462번지
	강 서		2646,2649-9760	2646-9774	강서구 화곡4동 785-3(401호)
	구 로		896-6601~2	896-6604	구로구 독산2동 1054-23호
	북 부		3492-7100,3,5	3492-7106	도봉구 방학동 654-21호
	서대문		389-6601~2	389-6612	은평구 녹번동 144-69(3층)
	성 동		454-8191~2	454-8192	성동구 중곡2동 119-9호
	성 북		765-3467~8,924(925)-0023	924-0035	성북구 동선동3가 259-8 한일빌딩 202호
	송 파		425-0528-9	425-0529	송파구 잠실동 340-1호
	용 산		749-6618-9	749-6619	용산구 한강로2가 2-196 석우빌딩 2층
중 랑	423,434-6603		495-0529	중랑구 망우3동 479-81호(2층)	
경인	북인천	(032)	519-6601, 515-7766	519-6602	인천시 부평구 청천동 3-8
	남인천		426-0633-5	426-0635	인천시 남구 주안4동 1469-25 삼화빌딩 2F
	부 천		654-6601~3	654-6603	경기도 부천시 원미구 심곡3동 323-13
	수 원		238-0561,255-6604	257-1873	수원시 장안구 송죽동 504-3 태종 B/D 3층
	성 남		722-0814-5	722-0815	성남시 중원구 성남동 3539번지
	안 산		411-6602,4	411-6604	안산시 고잔동 539-3번지 신광프라자 3층 303호
	안 양		458-6601~2	458-6602	안양시 호계동 918-22호 도록빌딩(1층)
	의정부		877-6602-3	877-6603	의정부시 기능동 823번지 명구빌딩 3층
	일 산		902-0195-6	902-0196	경기도 고양시 일산구 일산동 1271-7 골든플라자 B/D 2층
	평택		654-2692-3	654-2693	경기도 평택시 세교동 213-3호 2층
강원	원 주	(033)	761-2123, 764-6645	764-6645	강원도 원주시 명륜동 287-1(남원주유소 옆)
	강 릉		647-6638, 7306	643-2647	강원도 강릉시 임당동 90-2번지 2층
	춘 천		242-6691~2	242-6692	춘천시 후평1동 748-1호 31/1반
충청	대 전	(042)	537-6601, 538-7337~8	472-0237	대전광역시 서구 갈매2동 1443번지 다모빌딩 2층
	천 안	(041)	576-6603	571-6601	충남 천안시 성정동 675-8번지
	홍 성	(041)	632-5662, 634-7827	632-5662	충남 홍성군 홍성읍 옥암리 52-2
	청 주	(043)	221-6601,253-9394	253-9394	충북 청주시 상당구 내덕1동 66-2호 금호빌딩(3층)
	충 주	(043)	848-8025-6	848-8026	충북 청주시 교현동 1111번지 (1층)
전라	광 주	(062)	365-2973,6601	362-4339	광주광역시 서구 농성동 146-57 서경빌딩 6층
	전 주	(063)	287-2415-7	287-0214	전주시 완산구 서완산동2가 360-19 서부빌딩 3F
	군 산	(063)	468-1160~1	468-1161	군산시 나운동 155-1 우산동영A 상가동 2F 202호
	목 포	(061)	283-6601,6604	283-6604	목포시 옥암동 958-4호
	순 천	(061)	743-8408-9	743-8409	전남 순천시 풍덕동 873-1호 (3층)
경상	* 부 산	(051)	463-9461, 465-0379	466-4749	부산광역시 동구 초량3동 1195-6 대양빌딩(3층)
	동 래	(051)	555-6601, 557-5074	557-5076	부산광역시 동래구 온천1동 475-20번지 (2층)
	양 정	(051)	864-6134, 866-6706	868-7566	부산광역시 진구 양정2동 7-15호(2층)
	울 산	(052)	297-0046, 2578	297-2578	울산광역시 중구 학성동 432-372호 2층
	진 주	(055)	759-1466-7	759-1467	경남 진주시 강남동 117-14호
	창 원	(055)	253-1189, 1190	253-1190	경남 창원시 서상동 208-5호(3층)
	대 구	(054)	423-8958, 427-2660	427-2660	대구광역시 중구 태평로1가 태평리이프 230호
	서대구		654-0793-4	654-0794	대구광역시 남구 대명6동 1057번지
	구 미		457-6601, 3	457-6603	경북 구미시 형곡동 186-4번지 대경파크빌상가102호
	영 주		634-4251,635-4361	634-4251	경북 영주시 휴천2동 494-3번지 (1층)
포 향	277-6144-5		277-6145	경북 포항시 남구 대도동 155-23번지	
제 주	(064)		757-3248	758-3336	제주시 도남동 84-2번지 (1층)

▶ * 부분은 직영센터

inkel

 ETRONICS Corp.