

O P E R A T I N G I N S T R U C T I O N S

사 용 설 명 서

FM/AM 라디오 수신기
포터블 CD 카세트 플레이어

IP-272

본 제품을 구입해 주셔서 대단히 감사합니다.
사용하기 전에 본 사용설명서를 숙독하시고 바르게 사용해 주십시오.

in kel

Section 0 3 안전상의 주의

Section 1 사용하시기 전에

- 7 제품 부분별 명칭
- 8 건전지에 대한 주의사항
헤드폰으로 들으려면
라디오 방송을 들으려면

Section 2 여러가지 사용방법

■ 컴팩트 디스크

- 09 CD를 동작하기 전에
- 10 CD 및 MP3를 들으려면
- 11 듣고 싶은 곡을 찾으려면
반복하여 들으려면
- 12 원하는 곡을 순서대로 들으려면

■ 카세트테이프

- 13 카세트를 동작하기 전에
- 14 테이프를 들으려면
- 15 녹음을 하려면

Section 3 기 타

- 16 규격 및 성능
- 17 고장이라 생각되면
- 18 제품보증서, 고객센터

※주의사항 - 겨울철 CD/DECK DOOR가 천천히 열리는 경우
고장현상이 아니므로 실온에서 1시간 정도 방치
후 사용하시기 바랍니다.

- AM 안테나는 내장형이므로 별도의 안테나가 필요없습니다.

Section 0. 안전상의 주의

이 「안전상의 주의」에는 본사의 오디오/비디오 기기 전반의 안전상 주의사항에 관한 내용이 실려 있습니다. 구입하신 기기에 따라 맞지 않는 내용도 있을 수 있습니다.

안전상의 주의

「안전상의 주의」에서는 제품을 안전하고 올바르게 사용하여 자신이나 타인에게 발생할 수 있는 인명상의 위해나 재산상의 손해를 미연에 방지하기 위해 다음과 같은 주의표시를 했습니다.

이 표시의 의미는 다음과 같습니다. 의미를 잘 이해하고 내용을 읽어 주십시오.



경고

이 표시를 무시하고 잘못 취급하면 사람이 사망 또는 중상을 입을 수 있습니다.







주의

이 표시를 무시하고 잘못 취급하면 사람이 부상을 당하거나 재산상 손해를 입을 수 있습니다.

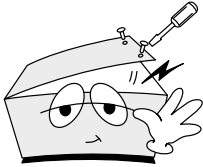
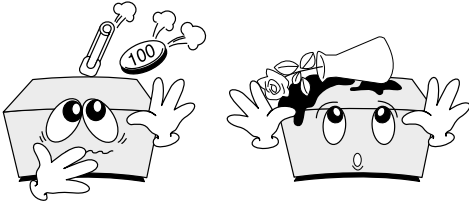
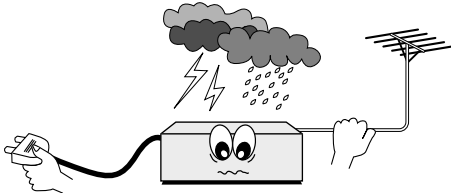
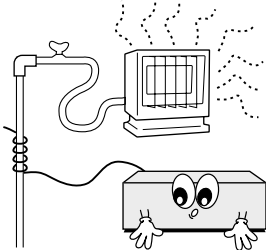
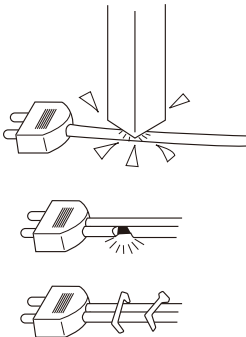

<p>경고</p>	<p>아래의 주의사항을 무시하고 잘못 취급하면 화재 및 감전에 의해 사망이나 중상을 입을 수 있습니다.</p>
	<p>정격이 아닌 전압에서는 사용하지 마십시오.</p> <ul style="list-style-type: none"> • 본 기기의 전압은 교류 220V~60Hz 전용으로 되어 있습니다. ※ 이 외의 전압에서 사용하면 화재 및 감전의 원인이 됩니다.
	<p>만일 기기내에서 이상한 냄새, 연기 또는 이상한 소리가 날 때</p> <ul style="list-style-type: none"> ※ 기기에 이상이 생겨 화재나 감전의 위험이 있으므로 즉시 본체의 전원을 끄고 전원 플러그를 콘센트에서 뺀 후 구입하신 대리점이나 당사 서비스 센터에 수리를 의뢰합니다.
	<p>통풍이 잘 안되는 곳에 설치하거나 기기의 통풍구를 막지 마십시오.</p> <ul style="list-style-type: none"> • 통풍이 나쁘거나 좁은 곳에 억지로 설치하지 마십시오. • 기기의 윗면 등에 있는 구멍은 방열을 위한 통풍구입니다. 이들 통풍구에 천이나 이불 등을 올려 놓아 자연 방열을 막지 않도록 하십시오. • 기기를 옆으로 기울이거나, 위를 향하게 하거나 뒤집어 놓는 등 정상 설치 조건과 다르게 설치 하지 마십시오. ※ 통풍이 안되면 과열되어 화재의 원인이 됩니다.
	<p>습기나 먼지가 많은 곳에는 설치하지 마십시오.</p> <ul style="list-style-type: none"> • 기름연기나 김이 많이 나는 조리대, 가슴기 옆 또는 욕실이나, 먼지가 많은 곳에는 설치하지 마십시오. ※ 화재나 감전의 위험이 있습니다.

Section 0. 안전상의 주의

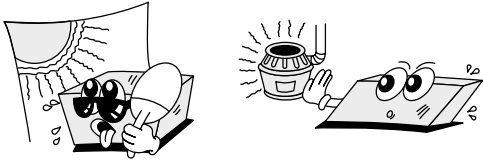
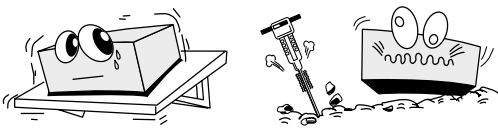
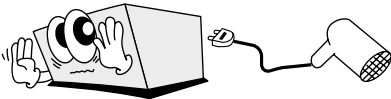
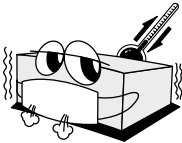
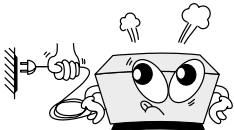
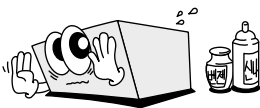
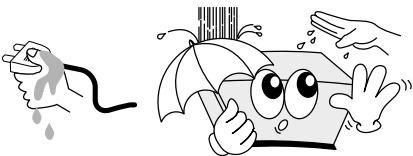
 경고	<p>아래의 주의사항을 무시하고 잘못 취급하면 화재 및 감전에 의해 사망이나 중상을 입을 수 있습니다.</p>
	<p>기기의 뚜껑을 열거나 분해 및 개조를 하지 마십시오. ※ 화재나 감전 또는 부상의 위험이 있으므로 내부의 점검이나 수리는 구입하신 대리점이나 당사 서비스 센터에 의뢰하십시오.</p>
	<p>기기안에 이물질이나 물이 들어가지 않도록 하십시오. ※ 이물질이나 물이 들어가면 화재나 감전의 위험이 있으므로 즉시 본체의 전원을 끄고 전원 플러그를 콘센트에서 뺀 후 구입하신 대리점이나, 당사 서비스 센터에 점검 및 수리를 의뢰하십시오.</p>
	<p>천둥 번개가 치면 안테나선과 전원 플러그를 만지지 마십시오. ※ 본 기기나 안테나선, 전원 플러그 등을 만지면 감전의 위험이 있습니다.</p>
	<p>가스관에 접지선이나 안테나선을 연결하지 마십시오. ※ 화재나 폭발의 원인이 됩니다.</p>
	<p>전원 코드를 손상시키지 마십시오.</p> <ul style="list-style-type: none"> • 무리하게 구부리거나 꼬거나 잡아당기지 마십시오. • 전원 코드위에 기기 본체나 무거운 물건을 올려놓지 마십시오. • 전원 코드를 가공해서 손상시키지 마십시오. • 전원 코드를 스테이플이나 압정 등으로 고정하지 마십시오. • 난로나 다리미 등과 같은 열기구 가까이에 설치하지 마십시오. <p>※ 전원 코드가 손상되면 화재나 감전의 원인이 되므로 사용하지 마시고 구입하신 대리점이나 당사 서비스 센터에 수리를 의뢰하십시오.</p>
	<p>건전지는 충전하지 마십시오. ※ 건전지의 파열, 누액에 의한 화재나 부상의 원인이 됩니다.</p>

 주의	<p>아래의 주의사항을 무시하고 잘못 취급하면 감전이나 그외의 사고로 부상을 당하거나 주변 가재 도구 등이 손상될 수 있습니다.</p>
	<p>어린이 주의</p> <ul style="list-style-type: none"> • 어린이가 기기에 올라가거나 매달리지 않도록 주의하십시오. ※ 기기가 떨어지면서 어린이를 다치게 하거나 어린이가 떨어져 부상의 원인이 될 수 있습니다. • 어린이가 디스크나 테이프 등의 삽입구에 손을 넣지 않도록 주의하십시오. ※ 손등이 끼어 부상의 원인이 될 수 있습니다. • 건전지나 기기의 부속품을 어린이의 손에 닿지 않는 곳에 보관하십시오. ※ 건전지 등을 삼켜 질식이나 위 등에 장애를 일으키는 원인이 될 수 있습니다.
	<p>온도가 높은 곳에 설치하지 마십시오.</p> <ul style="list-style-type: none"> • 라디에이터, 스토브 등과 같은 난방기구나 앰프처럼 열을 많이 발산하는 기구 주변, 창문이 닫힌 자동차의 내부나 직사광선이 내리 쬐는 곳 등과 같이 온도가 높은 곳에 설치하지 마십시오. ※ 본 기기나 부품에 나쁜 영향을 미쳐 화재의 원인이 될 수 있습니다.
	<p>불안정한 장소에 설치하지 마십시오.</p> <ul style="list-style-type: none"> • 흔들리는 탁자나 기울어진 곳, 진동이 많은 장소 등에 설치하지 마십시오. 선반 위에 설치할 때에는 선반 및 지지대가 기기의 무게를 감당할 수 있는지 확인하십시오. ※ 기기가 떨어져 부상의 원인이 될 수 있습니다. • 떨어뜨려 기기가 손상된 경우 즉시 본체의 전원을 끄고 전원 플러그를 콘센트에서 뺀 후 구입하신 대리점이나 당사 서비스 센터에 점검 및 수리를 의뢰하십시오.
	<p>기기 뒷면의 전원 출력 (AC OUTLET) 단자에 다른 기기의 전원 코드를 연결할 때에는 전원 출력 단자의 최대 정격을 초과하는 기기는 연결하지 마십시오.</p> <ul style="list-style-type: none"> ※ 화재의 원인이 될 수 있습니다.
	<p>온도 변화가 심한 곳에는 설치하지 마십시오.</p> <ul style="list-style-type: none"> ※ 온도가 높은 곳에서 갑자기 추운 곳으로 이동하는 경우처럼 온도 변화가 심하면 기기에 이슬 맺힘 현상이 발생하여 전기 충격이나 화재의 원인이 될 수 있습니다.
	<p>전원 코드를 뽑을 때에는 코드를 잡고 빼지 마십시오.</p> <ul style="list-style-type: none"> ※ 코드가 손상되어 화재나 감전의 원인이 될 수 있으므로 반드시 플러그를 잡고 뽑아 주십시오.
	<p>기기의 외부를 닦을 때에는 깨끗하고 마른 천으로 닦아 주십시오.</p> <ul style="list-style-type: none"> ※ 기기의 외부가 손상되거나 화재의 위험이 있으므로 가솔린, 벤젠, 신나 또는 다른 휘발성 세정제나 연마제 등은 사용하지 마십시오.
	<p>젖은 손으로 기기나 전원 플러그를 만지지 마십시오.</p> <ul style="list-style-type: none"> ※ 감전의 원인이 될 수 있습니다.

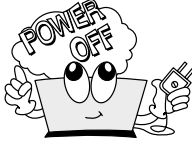
Section 0. 안전상의 주의

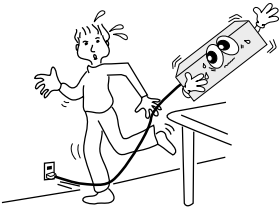
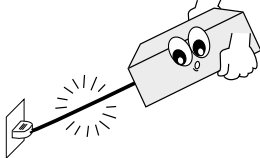
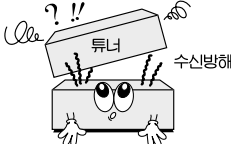
 주의	<p>아래의 주의사항을 무시하고 잘못 취급하면 감전이나 그 외의 사고로 부상을 당하거나 주변 가재 도구 등이 손상될 수 있습니다.</p>
	<p>다음과 같은 경우 전원 플러그를 전원 콘센트에 연결하지 마십시오.</p> <ul style="list-style-type: none"> • 기기간 연결을 할 때 • 장기간 사용하지 않을 때 • 청소 등과 같이 손질을 할 때 <p>※ 감전이나 화재의 원인이 될 수 있습니다.</p>
	<p>건전지의 취급</p> <ul style="list-style-type: none"> • 극성표시 (+, -) 에 주의하여 표시대로 넣습니다. ※ 극성을 바꿔 넣으면 발열 또는 과열하거나 액이 새서 부상이나 화재의 원인이 될 수 있습니다. • 정격에 맞지 않는 건전지는 사용하지 마십시오. 새건전지와 사용하던 건전지 또는 종류가 다른 건전지를 함께 사용하지 마십시오. ※ 정격이나 성능이 다른 건전지를 사용하면 과열하거나 액이 새서 부상이나 화재의 원인이 될 수 있습니다. • 건전지가 소모되었거나 오랫동안 사용하지 않을 때는 건전지를 빼십시오. ※ 건전지를 넣은 채로 두면 액이 새서 부상이나 화재의 원인이 될 수 있습니다. • 건전지를 불 속에 넣거나 가열 또는 분해하지 마십시오. 또한 물에 묻지 않도록 하십시오. ※ 과열되거나 물이 묻으면 부상이나 화재의 원인이 될 수 있습니다. • 맨손으로 건전지의 누액을 만지지 마십시오. ※ 건전지의 누액은 기기를 부식시킬 수 있으며 알카리 건전지 등의 누액은 눈에 들어가거나 신체나 의복 등에 묻으면 실명이나 부상, 피부염증 등의 원인이 될 수 있습니다.
	<p>큰 음량으로 오랫동안 듣지 마십시오.</p> <ul style="list-style-type: none"> ※ 귀를 자극하는 큰 음량으로 오랫동안 계속해서 들으면 청력 장애의 원인이 될 수 있습니다. 특히 헤드폰으로 들을 때 주의하십시오. • 처음부터 음량을 너무 크게하지 마십시오. ※ 갑자기 큰소리가 나면 청력 장애의 원인이 될 수 있습니다. 음량은 서서히 크게 하며 들으십시오.
	<p>코드류는 올바르게 배치하십시오.</p> <ul style="list-style-type: none"> • 전원 코드나 기기간 연결 코드가 발에 걸리지 않도록 주의하여 연결·배치 하십시오. ※ 발에 걸려 넘어지거나 기기가 떨어져 부상의 원인이 될 수 있습니다.
	<p>기기를 옮길 때</p> <ul style="list-style-type: none"> • 옮기기 전에, 기기 내부에 있는 디스크나 테이프를 빼고, 본체의 전원을 끄고, 전원 플러그를 전원 콘센트에서 뺀 후 연결된 코드 등을 분리한 후 안전하게 옮기십시오. ※ 연결된 상태로 옮기면 코드가 손상되어 화재 및 감전의 원인이 될 수 있으며 디스크나 테이프가 들어 있는 경우, 디스크나 테이프 및 기기 손상의 원인이 될 수 있습니다.
<p>정격에 맞지 않는 코드를 사용하지 마십시오.</p> <ul style="list-style-type: none"> • 기기간 연결을 할 때는 각 기기의 사용설명서를 잘 읽고 정격 및 용도에 맞는 코드 및 액세서리를 사용하십시오. 일반적으로 기기와 함께 제공하는 코드 및 액세서리를 사용하시고 따로 구입해서 사용해야 하는 경우 구입하신 대리점이나 당사 서비스 센터에 문의하십시오. ※ 정격이 맞지 않거나 용도가 틀린 코드나 액세서리를 사용하면 발열, 화재 또는 기기 손상의 원인이 될 수 있습니다. 	
	<p>DVD 플레이어나 CD 플레이어를 설치할 때 TV, VCR, 튜너 등과 되도록 멀리 설치하십시오.</p> <p>※ 가까이 설치하면 방송 수신을 방해하여 화질이 떨어지거나 잡음 등이 들릴 수 있습니다.</p>

제품 부분별 명칭

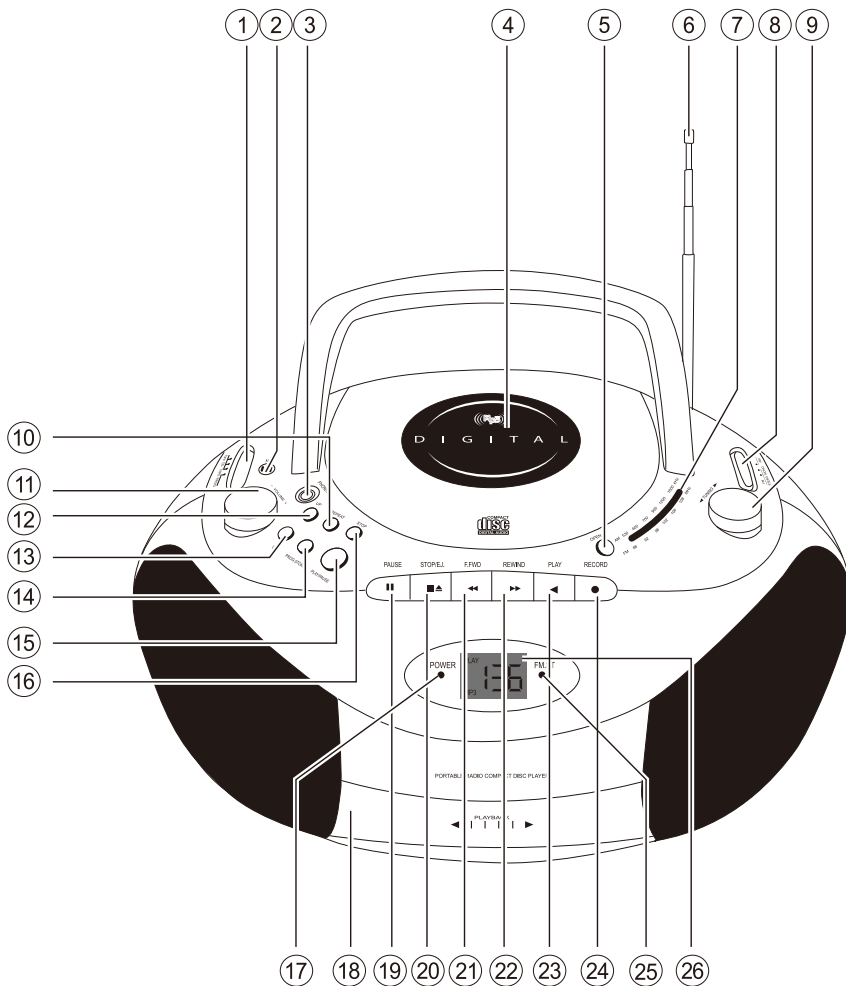

- | | |
|----------------------------------|--------------------------------|
| 1. 기능 선택기 (OFF/CD/TAPE/RADIO)) | 14. CD 프로그램 설정 버튼 (PROG.STORE) |
| 2. 내장마이크 (MIC) | 15. CD 재생/일시정지 버튼 (PLAY/PAUSE) |
| 3. 헤드폰 연결 단자 (PHONE) | 16. CD 정지버튼 (STOP) |
| 4. CD 도어 | 17. 전원표시등 (POWER) |
| 5. CD 도어 열림 버튼 (OPEN) | 18. 테이프 도어 |
| 6. 안테나 | 19. 테이프 일시정지 버튼(II) |
| 7. 튜너 선국 표시부 | 20. 테이프 정지/꺼내기 버튼(■/▲) |
| 8. AM/FM 선택기(AM/FM(STEREO/MONO)) | 21. 테이프 되감기 버튼(◀◀) |
| 9. 튜너 선국 다이얼 (TUNING) | 22. 테이프 빨리감기 버튼(▶▶) |
| 10. CD 반복연주 버튼 (REPEAT) | 23. 테이프 재생 버튼(◀) |
| 11. 음량조절 다이얼 (VOLUME) | 24. 테이프 녹음 버튼(●) |
| 12. CD 전방선곡/탐색 버튼 (UP) | 25. FM 스테레오 표시등(FM, ST) |
| 13. CD 후방선곡/탐색 버튼 (DN) | 26. 디스플레이 표시창 |

건전지에 대한 주의사항

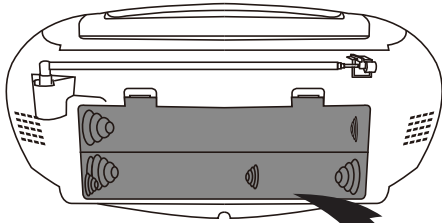
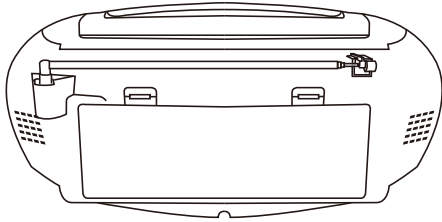

SIZE 'D', R20
UM-1(1.5V) X 8ea

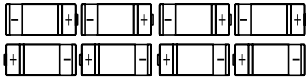

- ⊕, ⊖의 극성을 정확히 확인한 후 넣어주십시오.
- 리모컨 작동이 잘되지 않거나 작동거리가 짧아지면 건전지를 새것으로 교환하십시오.
- 오랫동안 사용하지 않을 때는 건전지를 분리해 주십시오.

헤드폰으로 들으려면

혼자 음악을 듣고 싶을 때 헤드폰 잭에 꽂아 사용합니다.

PHONE



- 헤드폰을 잭에 꽂으면 스피커에서는 소리가 나지 않습니다.

라디오 방송을 들으려면

1 라디오를 선택합니다.

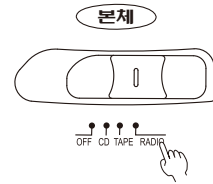

2 들으려는 수신대역을 선택합니다.

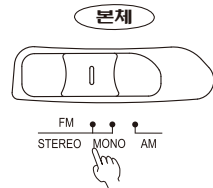

3 튜너선국 다이얼을 돌려 원하는 방송을 찾습니다.

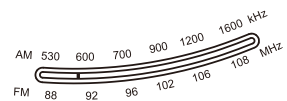
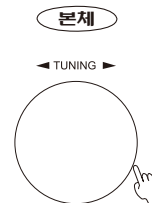

- FM 수신대역에서 스테레오 방송을 찾으면 FM 스테레오 표시등이 켜집니다.
- 전파가 약한 방송은 찾지 못할 수도 있습니다.

CD를 동작하기 전에

본 기기는 아래의 마크가 있는 음악용 컴팩트 디스크나 CD-R, MP3 디스크도 재생할 수 있습니다.



※ 주의 : 본 기기에서 재생할 수 없는 디스크의 내용이나 레코딩 조건에 따라 인식되지 않을 수 있습니다.

디스크를 넣고 빼는 방법

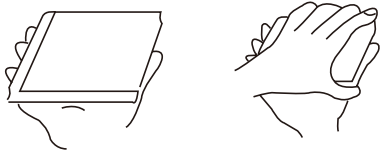

디스크 케이스를 여실 때는 오른손으로 케이스의 밑에서 양옆을 잡고 왼손으로 케이스의 오른쪽 양끝을 잡아 열면 손쉽게 열 수 있습니다.

픽업에 대하여

- 본 기기에서 CD도어를 열면 픽업이 그림과 같이 보입니다. 픽업을 손으로 만지거나 하여 손상을 주지 않도록 하십시오.
- 픽업은 레이저 빔을 이용하여 신호를 읽습니다. 이 빔(빨간 빛)을 직접보면 눈을 다칠 수 있으므로 주의하십시오.

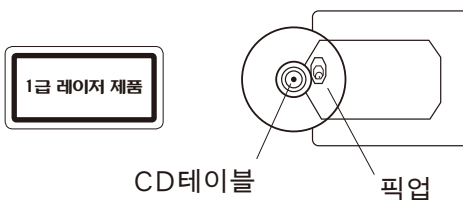

디스크 취급시 주의사항



디스크를 다룰 때는 신호면에 손이 닿지 않도록 그림과 같이 디스크 바깥 부분을 잡아야 합니다. 신호면에 지문이나 먼지가 묻으면 재생이 불가능한 경우도 발생합니다.

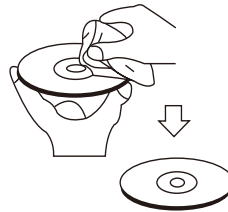

디스크를 닦을 때에는 안쪽에서 바깥쪽을 향하여 방사형으로 가볍게 닦습니다. 습기가 있는 부드러운 면으로 닦은 후 마른 면으로 습기가 없어질 때까지 가볍게 닦으십시오. 신호면에 흠집이 나지 않게 조심하십시오.



인쇄면에 종이나 테이프 등을 붙이지 말아 주십시오.

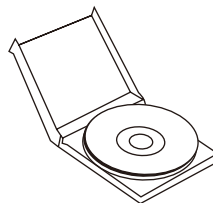

디스크를 사용하지 않을 때는 항상 케이스에 넣어서 다음과 같은 장소를 피해서 보관하십시오.

- 직사광선이 비치거나 온도가 높은 장소
- 습기가 많은 장소

CD 및 MP3를 들으려면

1 기능선택기에서 CD를 선택합니다.

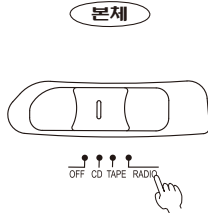

2 OPEN 버튼을 눌러 CD도어를 열고 CD를 콤팩트 플레이어에 올려놓습니다. (CD 테이블에 올려 놓을 때는 인쇄면이 앞쪽으로 보이도록 하여야 합니다.)

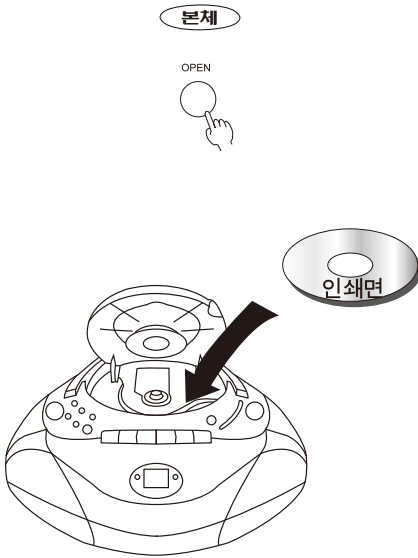

※주의사항

- 무리하게 힘으로 닫으려 하면 CD도어가 부러지거나 망가질 수 있습니다.
- 만약 CD도어가 열린 후에도 디스크가 동작한다면 전원을 끄시고 서비스센터에 문의하십시오.
- CD-R 디스크의 경우 기록방식/상태, 레코딩 기기의 특성 등에 따라 일부 디스크는 재생할 수 없습니다.
- 본 기기에서 재생할 MP3 파일은 44.1kHz/128kbps로 기록한 것만 사용하십시오.
- ID Tag 기능은 이용할 수 없습니다.

3 음악CD의 경우 디스크를 넣으면 표시창에 전체 곡수가 나옵니다.



4 MP3 CD의 경우 디스크를 넣으면 첫 곡부터 순서대로 자동 재생됩니다.



5 연주를 시작합니다.

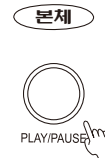

6 연주를 잠시 중지하시려면 아래의 버튼을 누릅니다. 잠시 중지된 상태에서는 표시창에 "PLAY" 표시가 깜빡입니다.



7 연주를 중단하시려면 아래의 버튼을 누릅니다.

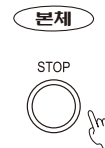

듣고 싶은 곡을 찾으려면

정지 상태에서 듣고 싶은 곡을 찾을 때

- 정지 상태에서 짧게 누를 때마다 한 곡씩 앞/뒤로 찾아갑니다.

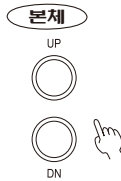

연주 중 듣고 싶은 곡을 찾을 때

- 연주 중 듣고 싶은 부분을 찾을 때까지 짧게 누릅니다.

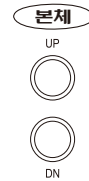

MP3 CD의 곡 탐색

- 원하는 폴더를 찾습니다.

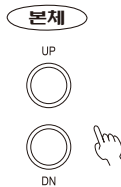

- 원하는 곡을 찾습니다.

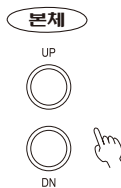

- 연주를 시작합니다.



※ 주의사항

- 정지상태에서는 곡이나 폴더를 이동하며 재생중에는 선택한 곡이나 폴더를 연주합니다.

반복하여 들으려면

- 원하는 곡 또는 폴더를 반복하여 듣거나 전체를 반복하여 들으려면 연주중 또는 정지상태에서 본체의 "REPEAT" 버튼을 누릅니다.

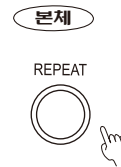

- "REPEAT" 버튼을 누를 때마다 아래와 같이 재생모드가 바뀝니다.



원하는 곡을 순서대로 들으려면

프로그램 하려면

1 정지상태에서 이 버튼을 누르면 프로그램 상태가 됩니다.



3 원하는 곡을 선택합니다.

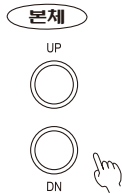

5 ②~④의 과정을 반복하여 원하는 곡을 기억시킵니다.



2 원하는 폴더를 선택합니다.(MP3 CD의 경우)

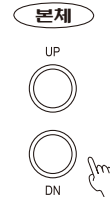

4 기억시킵니다.



6 프로그램을 끝내셨으면 연주를 시작합니다.



※주의사항

- 원하는 곡을 최대 CD는 20곡, MP3는 10곡까지 기억할 수 있습니다.
- 프로그램된 모든 곡을 연주한 후 자동으로 재생을 멈춥니다.
- 프로그램은 CD 도어를 열거나 기능전환시 해제됩니다.
- 정지버튼을 누르면 프로그램이 해제됩니다.

카세트를 동작하기 전에

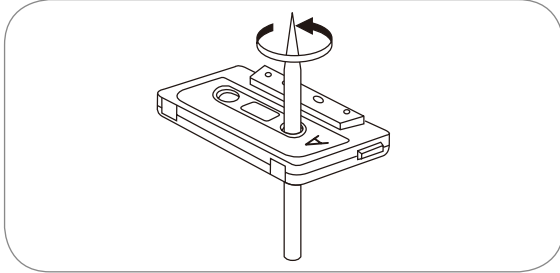

재생이나 녹음시에 테이프는 항상 팽팽하게 감아서 사용하십시오. 연필 등을 사용하시면 편리합니다.

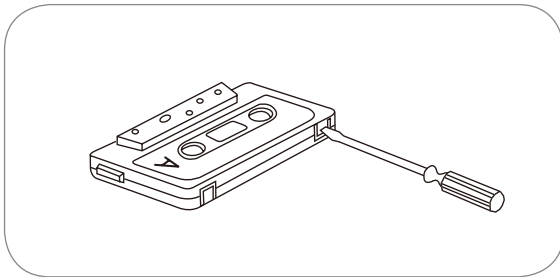

녹음된 테이프를 지우지 않고 보관하시려면 드라이버나 송곳을 이용하여 탭을 가볍게 밀어주면 제거됩니다. 탭을 제거하면 녹음이 되지 않습니다.

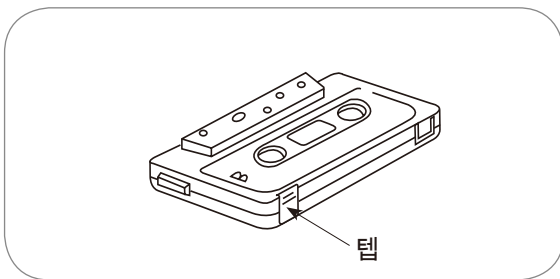

탭이 제거된 테이프에 녹음 시에는 탭 구멍을 셀로판테이프로 막으시면 됩니다.

테이프를 잡을 때에는 테이프의 지름면이 닿지 않게 하십시오. 이물질이나 지문자국이 묻으면 잡음의 원인이 됩니다.

햇빛, 습기, 먼지를 피해주시고 강력한 자성이 미치는 엠프 및 영구자석, 스피커 등에 가까이 두지 마십시오. 음이 찌그러지거나 테이프에 손상이 갈 우려가 있습니다. 테이프는 사용 후 케이스에 넣어 보관하여 주십시오.

헤드는 언제나 깨끗하게

헤드가 더러워지면 음이 나쁘거나 소리가 작아지는 등의 증상이 나타납니다. 약 10시간 정도 사용 후에는 깨끗하게 청소하시는 것이 좋습니다. 특히 중요한 녹음을 할 경우나 오래된 테이프를 사용한 뒤에는 반드시 깨끗하게 청소하여 주십시오.

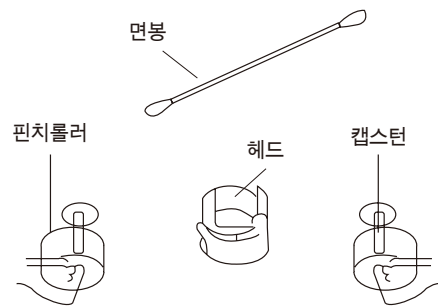

- 시중에 판매하는 면봉에 알코올을 약간 묻혀 헤드 윗면과 캡스턴, 핀치 롤러를 닦아 주십시오.

테이프는 알코올이 완전히 마른 후 사용하십시오.

테이프를 들으려면

1 테이프를 선택합니다.

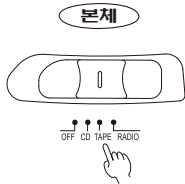

2 "STOP/EJ." 버튼을 눌러 도어를 열어 테이프를 넣은 후 도어를 닫습니다.

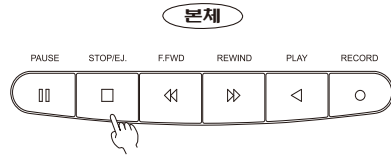

• 테이프 도어를 열 때는 꼭 정지 상태에서 이 버튼을 사용하시기 바랍니다.

3 "PLAY" 버튼을 눌러 재생을 시작합니다.



• 테이프가 끝까지 재생되면 자동으로 재생을 멈춥니다.

4 재생을 멈추려면 "STOP/EJ." 버튼을 누릅니다.

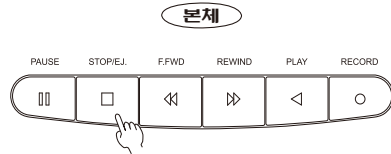

5 정지상태에서 테이프를 빨리감거나 되감으려면 전방탐색 또는 후방탐색 버튼을 누릅니다.

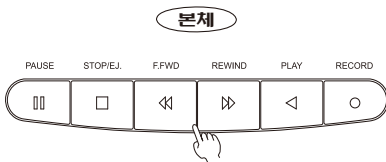

6 재생을 잠시 멈추려면 "PAUSE" 버튼을 누릅니다.

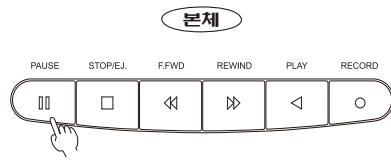

녹음을 하려면

- 1** “STOP/EJ.” 버튼을 눌러 도어를 열어 녹음할 테이프를 넣은 후 도어를 닫습니다.



- 테이프를 넣기 전에 테이프의 녹음 방지탭 여부를 확인해 주십시오.

- 2** CD 또는 라디오 중 녹음하고 싶은 입력을 선택합니다.

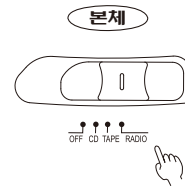

- 내장 마이크로 녹음하려면 “TAPE”로 선택한 후 아래의 사항들을 진행합니다.

- 3** 본체의 “RECORD” 버튼과 “PLAY” 버튼을 동시에 누르고 “PAUSE” 버튼을 누릅니다.



- 5** 녹음을 멈추려면 “STOP/EJ.” 버튼을 누릅니다.

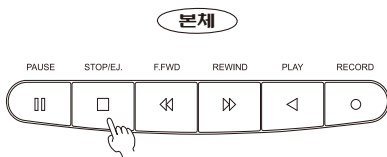

- 4** 원하는 라디오 방송이나 CD의 곡 또는 내장마이크를 이용한 녹음을 준비합니다. 준비가 되면 테이프 “PAUSE” 버튼을 한 번 더 눌러 녹음을 시작합니다.

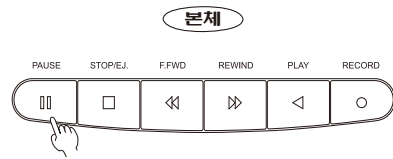

- 6** 녹음을 잠시 멈추려면 “PAUSE” 버튼을 누릅니다.

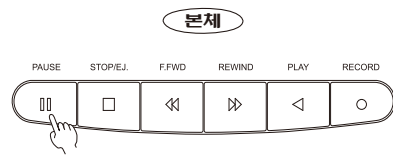

규격 및 성능

■ 모델명 : IP-272

■ 전원 및 규격

- 전원전압 AC 220V~60Hz 전용
- 스피커 형식 2웨이 4스피커
- 음성출력 2W×2
- 본체중량(포장제외) 2.2kg

■ 튜너부

- FM
주파수 범위 87.5~108MHz
- AM
주파수 범위 522~1611kHz

■ 카세트데크부

- 시스템 2채널, 4트랙 스테레오 시스템
- 테이프 속도 4.75cm/sec
- 녹음방식 AC 바이어스 시스템

※ 본 규격 및 성능은 예고없이 당사의 사정에 따라 약간의 변동이 있을 수 있습니다.

고장이라 생각되면

소리가 나지 않거나 고장이라고 생각되면 서비스센터 및 대리점에 수리를 의뢰하기 전에 아래 사항을 확인해 주십시오.

◆ 일반

전원이 안들어온다	<ul style="list-style-type: none"> • 전원코드가 콘센트에서 빠져있습니다. 	<ul style="list-style-type: none"> • 전원코드를 콘센트에 연결합니다.
스피커에서 소리가 안난다	<ul style="list-style-type: none"> • 음량조절이 최소로 되어 있습니다. 	<ul style="list-style-type: none"> • 음량조절을 듣기 좋은 상태로 조절합니다.

◆ 튜너

라디오 수신불량	<ul style="list-style-type: none"> • FM안테나 방향이나 설치장소가 나뻑니다. • 수신전파가 약합니다. 	<ul style="list-style-type: none"> • 전파를 수신하기 좋은 장소에 FM안테나를 설치하고, 수신상태가 가장 양호한 방향으로 조정해 줍니다.
----------	---	---

◆ CD

연주가 안된다	<ul style="list-style-type: none"> • 디스크를 뒤집어 넣었습니다. • 디스크에 이슬맺힘 현상이 있습니다. • CD가 선택되지 않았습니다. 	<ul style="list-style-type: none"> • 인쇄면을 위로 해서 다시 넣습니다. • 디스크를 닦아서 건조시킨 후 사용합니다. • CD를 선택합니다.
음이 건너뛰거나 곡이 넘어간다	<ul style="list-style-type: none"> • 디스크에 먼지나 지문이 묻어 있습니다. • 디스크에 흠이 있습니다. • 바닥이 울립니다. 	<ul style="list-style-type: none"> • 디스크를 깨끗이 닦습니다. • 디스크를 교환합니다. • 진동이 없는 단단한 곳에 설치합니다.

◆ 카세트

테이프가 회전하지 않는다	<ul style="list-style-type: none"> • 테이프가 끝부분에 도달해 있습니다. 	<ul style="list-style-type: none"> • 테이프를 다시 넣으십시오.
녹음 및 재생음이 찌그러지거나 잡음이 많다	<ul style="list-style-type: none"> • 헤드가 더럽습니다. • 테이프가 손상되어 있습니다. 	<ul style="list-style-type: none"> • 헤드를 청소합니다. • 불량테이프를 사용하지 마십시오.
녹음이 되지 않는다.	<ul style="list-style-type: none"> • 테이프의 녹음방지탭이 떨어져 있습니다. • 녹음할 입력선택이 제대로 되지 않았습니다. 	<ul style="list-style-type: none"> • 녹음방지탭이 떨어져 있는 부분에 셀로판 테이프로 막아 줍니다. • 입력 선택을 다시 합니다.

제 품 보 증 서



인켈

제품보증서

제 품 명		
MODEL NO.		
보 증 기 간	구입일로부터	1년간
구 입 일 자		
구 입 자	주 소	
	성 명	TEL.
판 매 자	대 리 점 명	TEL.
	주 소	성명 인

서비스 안내

- * 무상 서비스 - 보증기간내
- * 유상 서비스 - 보증기간이 경과했을 경우와 다음의 경우에는 보증기간중일지라도 수리비를 받습니다.
 - 사용상의 취급부주의로 인한 고장시
 - 서비스기사 이외의 수리나 개조시
 - 수송중의 잘못으로 인한 고장시
 - 화재 · 수해 등 천재지변에 의한 고장 또는 손상시
 - 전원의 이상으로 인한 고장시
 - 보증서의 제지가 없을 때
 - 소모성 부품이 마모된 때 (터네티이블, 비늘 등)
- * 본 제품의 수리용 회로부품 보유기간은 제품보증일로부터 7년간입니다.

주식회사 인켈

본 사 : 인천광역시 부평구 청천동 177

고객상담실 : ☎ 1577-6680

- 제품보증규정
- 본 제품은 엄밀한 품질관리 및 검사과정을 거쳐서 만들어진 제품입니다.
 - 본 제품은 보증기간이 경과한 후에 발생한 고장에 대해서는 실비로 수리해 드립니다.
 - 제품이 제조상의 결함으로 인한 고장이 발생했을 경우에는 구입하신 날로부터 보증기간중에는 무상으로 수리해 드립니다.
 - 이 보증서의 각란에 소정항목이 기재되지 않거나 보증서를 보실했을 때는 무로서비스를 받지 못할 수 있으므로 구입처에서 확인을 받으셔서 보관바랍니다.
 - 가정용도가 아닌 영업용도(영업합용, 비정상적인 사용환경 등)로 사용하는 경우는 보증기간을 단축적용합니다. (6개월)

<http://www.inkel.co.kr>

고객 서비스 센터

센터명	지역번호	전화번호	주 소	센터명	지역번호	전화번호	주 소
영 등 포	02	2089-2749, 2675-3148	서울시 영등포구 당산동 1가 7번지 계림빌딩 2층 202호	춘 천	033	242-6691-2	강원도 춘천시 후평1동 748-1호 31/11번
강 남	02	598-6607-8	서울시 서초구 서초동 1445-3 국제전자센터3층 30호	대 전	042	537-6601, 538-7337-8	대전광역시 서구 갈매2동 1443번지 디모빌딩 2층
강 동	02	477-6601-2	서울시 강동구 암사동 507-4 포커스빌딩 201호	천 안	041	576-6603	충남 천안시 성정동 675-8번지
강 서	02	2646, 2649-9760	서울시 강서구 화곡4동 785-3 401호	홍 성	041	632-6662, 634-7827	충남 홍성군 홍성읍 옥림리 52-2
구 로	02	896-6601-2	서울시 구로구 독산2동 1054-23호	청 주	043	221-6601, 253-9394	충북 청주시 상당구 내덕1동 66-2호 금호빌딩 3층
북 부	02	3492-7100, 3,5	서울시 도봉구 방학동 654-21호	충 북	043	848-8025-6	충북 충주시 교현동 1111번지 1층
서 대 문	02	389-6601-2	서울시 은평구 북변동 144-69 3층	광 주	062	365-2973, 6601	광주광역시 서구 능성동 393-8 서경빌딩 6층
성 동	02	454-8191-2	서울시 성동구 중곡2동 119-9호	전 주	063	287-2415-7	전북 전주시 완산구 다가동 1가 52-1 1층
성 북	02	765-3467-8, 924-0023	서울시 성북구 동선동3가 259-8 한일빌딩 202호	군 산	063	468-1160-1	전남 군산시 내운동 155-1 우신동영A 상가동 2층 202호
송 파	02	425-0528-9	서울시 송파구 잠실동 340-1호	목 포	061	283-6601, 6604	전남 목포시 옥암동 958-4호
용 산	02	749-6618-9	서울시 용산구 한강로2가 2-192 석우빌딩 2층	순 천	061	725-8406-7	전남 순천시 연향동 1390-16 1층
중 랑	02	432, 434-6603	서울시 중랑구 망우3동 479-81호 2층	부 산	051	463-9461, 465-0379	부산광역시 동구 초량3동 1195-6 대양빌딩 3층
북 인 천	032	519-6601, 515-7766	인천광역시 부평구 청천동 3-8	동 래	051	555-6601, 557-5074	부산광역시 동래구 온천1동 475-20번지 2층
남 인 천	032	831-8766-7	인천광역시 연수구 옥련동 283-3 태영프라자 304호	양 정	051	864-6134, 866-6706	부산광역시 진구 양정2동 7-15호 2층
부 천	032	654-6601-3	경기도 부천시 원미구 심곡3동 323-13	울 산	052	297-0046, 2578	울산광역시 중구 학생동 432-372호 2층
수 원	031	238-0561, 255-6604	경기도 수원시 팔달구 인계동 950-12 천수빌딩 3층	진 주	055	759-1466-7	경남 진주시 강남동 117-14호
성 남	031	722-0814-5	경기도 성남시 중원구 성남동 3539번지	창 원	055	253-1189, 1190	경남 창원시 서상동 208-5호 3층
안 산	031	411-6602, 4	경기도 안산시 고진동 539-3번지 신광프라자 3층 303호	대 구	053	423-8858, 427-2680	대구광역시 중구 태평로1가 태평라이프 230호
안 양	031	458-6601-2	경기도 의왕시 내손동 827-1 101호	서 대 구	053	654-0793-4	대구광역시 남구 대명6동 1057번지
의 정 부	031	877-6602-3	경기도 의정부시 기능동 832번지 명규빌딩 3층	구 미	054	457-6601, 3	경북 구미시 형곡동 186-4 대경파크빌상가 102호
일 산	031	902-0195-6	경기도 고양시 일산구 일산동 1271-7 플랜플라자빌딩 2층	영 주	054	634-4251, 635-4361	경북 영주시 휴천2동 494-3번지 1층
평 택	031	654-2692-3	경기도 평택시 세교동 213-3호 2층	포 함	054	277-6144-5	경남 포항시 남구 대도동 155-23번지
원 주	033	761-2123, 764-6645	강원도 원주시 단구동 494-2 영서빌딩 1층	제 주	064	757-3248	제주도 도남동 84-2번지 1층
강 릉	033	647-6638, 7306	강원도 강릉시 임당동 90-2번지 2층				

서비스 안내

- 제품에 고장이 발생하였을 경우는 가까운 대리점 또는 서비스센터에 수리의뢰하여 주십시오.
- 이 보증서에 기재되지 않은 사항은 소비자 피해보상 규정(재정경제원 고시)에 따릅니다.

www.inkel.co.kr



FM/AM 라디오 수신기
포터블 CD 카세트 플레이어
IP-272

<http://www.inkel.co.kr>

주식회사 인켈