

# EXCAPE

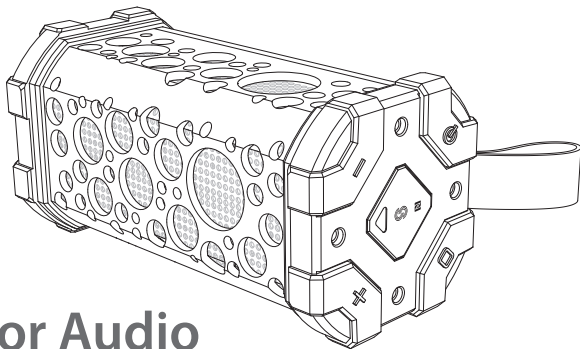

## Outdoor Audio EXM-40

USER'S MANUAL

KOREAN

안전하고 올바른 사용을 위해 사용하기 전에 반드시 사용 설명서를 읽어 주시기 바랍니다.

## 주요 안전 지침 사항

스포츠 및 아웃도어 활동을 즐기는 사용자를 위해 특별 제작된 EXM-40은 배터리 완전 충전 후 10시간의 음악 재생이 가능합니다. 오지 탐험, 암벽 등반, 급류 래프팅 시에도 사용할 수 있으며, 공원은 물론 해변에서도 사용할 수 있습니다.

EXM-40은 컴팩트하게 디자인되었고, 방수에 대한 IPX5의 인증을 획득하였습니다. 또한 충격 흡수에 강한 외관 재질을 적용하여 어떤 환경에서도 사용 가능하도록 설계되었습니다.

단, 사용 시 아래 사항을 주의해주시기 바랍니다.

- 본 제품은 욕실 안에서나 우천 시 아웃도어 활동 중에도 사용이 가능하지만 이러한 환경에서 제품을 장시간 사용하거나 물에 담그지 마십시오.
- 본 제품은 충돌이 잦은 아웃도어 활동에 적합하도록 특수 소재를 채택하여 제작되었지만 날카로운 물건이 제품 표면에 손상을 가할 수 있으니 사용에 주의해주시기 바랍니다.
- 뒷면에 있는 방수용 고무 커버를 열어 놓고 충전하거나 외부기기의 음악을 감상하실 때에는 습기가 많은 환경에서 사용하지 마십시오.
- 본 제품은 부식에 약하므로 부식성 화학 물질과의 접촉을 피하십시오.
- 제품의 방수 효과 보존을 위해 제품을 절대 분해하지 마십시오.

\* 해당 무선설비는 전파혼신 가능성이 있으므로 인명안전과 관련된 서비스는 할 수 없습니다.

## 제품 구성

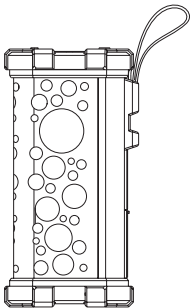

제품 본체

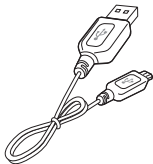

Micro USB 충전용 케이블  
(DC 5V 1A)

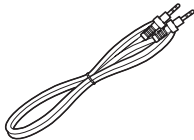

외부 입력 케이블



카라비너

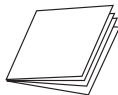

사용 설명서

\* 제품 구성은 예고 없이 변경될 수 있습니다.

## 각 부분의 명칭 및 기능 설명

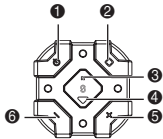

제품 상면

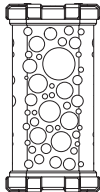

제품 전면

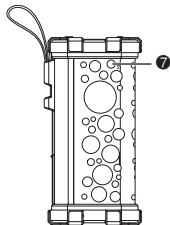

제품 측면

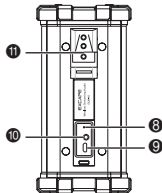

제품 후면

❶ 전원 버튼: 버튼을 길게 눌러 제품을 켜거나 끕니다.

❷ 기능 버튼

- 재생/일시정지: Bluetooth 페어링된 기기의 음악 감상 시 버튼을 누르면 재생 또는 일시 정지 됩니다.
- Bluetooth 페어링 대기모드: 버튼을 길게 누르면 Bluetooth 페어링 대기모드로 진입 합니다.
- 전화 수신: 휴대폰과 Bluetooth 페어링된 상태에서 전화가 걸려왔을 때 버튼을 짧게 눌러 통화할 수 있습니다. 통화 후 버튼을 짧게 눌러 통화를 종료할 수 있습니다.
- 전화 발신: 휴대폰과 Bluetooth 페어링된 상태에서 버튼을 2회 연속 누르면 최근 발신 통화 번호로 전화가 연결됩니다. 통화 후 버튼을 짧게 눌러 통화를 종료할 수 있습니다.

❸ NFC Tag: NFC 기능이 내장된 휴대폰 등의 기기를 이 위치에 가까이 대면 기기와 자동으로 Bluetooth 페어링됩니다.

- ④ **LED 표시부**: LED의 색상 및 깜박임으로 EXM-40의 상태를 표시합니다.
- ⑤ **+ 버튼**: 버튼을 짧게 누르면 볼륨이 높아집니다. 버튼을 길게 누르면 다음 곡이 재생됩니다.
- ⑥ **- 버튼**: 버튼을 짧게 누르면 볼륨이 낮아집니다. 버튼을 길게 누르면 이전 곡이 재생됩니다.
- ⑦ **MIC**: Bluetooth 페어링된 휴대폰으로 전화 통화 시 마이크로 사용합니다.
- ⑧ **리셋 홀**: 제품이 정상적으로 작동하지 않을 경우, 샤프나 볼펜과 같은 뾰족한 도구를 사용하여 눌러줍니다.
- ⑨ **충전(CHARGE)**: 제품에 동봉된 Micro USB 케이블을 사용하여 충전합니다.
- ⑩ **외부입력(AUDIO IN)**: Bluetooth로 연결하지 않고, 오디오 플레이어와 직접 연결할 때 사용합니다.
- ⑪ **카라비너 연결부**: 동봉된 카라비너를 연결하여 폴대나 나뭇가지 등에 제품을 걸어서 사용할 수 있습니다.

## 사용 방법

### NFC를 이용한 연결하기

본 제품을 처음 사용하는 경우, 휴대폰을 잠시동안 제품 상면에 대면(NFC 태그), 휴대폰 화면에 NFC를 통한 연결 여부를 묻는 화면(Yes or No)이 나타나고, 제품의 전원이 켜집니다. 페어링 준비가 되었다는 신호음이 1회 울리면 Yes를 선택하여 페어링을 완료합니다. No를 선택하면 연결되지 않습니다.

- Bluetooth 페어링이 완료된 후에 다시 2~3초간 NFC 태그하고 있으면 기기와의 Bluetooth 페어링이 끊어지고 제품이 꺼집니다.
- NFC를 통한 Bluetooth 페어링이 원활하지 않을 경우 수동으로 Bluetooth를 연결하십시오.

#### Note

- NFC를 사용하기 이전에 휴대폰의 NFC설정을 활성화한 후 화면을 켜 상태에서 사용하십시오.
- 읽기쓰기 및 P2P수신, Android Beam/P2P 보내기 등의 기능을 켜 상태에서 사용하십시오.
- 휴대폰의 보호 케이스에 의해 인식률이 떨어질 수 있으니 보호 케이스를 제거하고 사용하십시오.

### Bluetooth 페어링하기

- 전원을 켜면 초록색 LED가 점멸하면서 페어링된 기기를 검색합니다.
- 이전에 페어링된 제품이 없을 경우에 초록색/빨간색 LED가 점멸하며 Bluetooth 페어링 대기모드로 진입합니다. 휴대폰에 나타나는 Bluetooth 연결 기기 목록에서 'EXM-40'을 선택하십시오. 페어링이 완료되면 비프음이 2회 울리고 초록색 LED가 점등됩니다.
- 한 번 페어링이 완료된 후, 다음에 페어링을 시도하여 페어링되면 초록색 LED만 점등됩니다.
- 기능 버튼을 길게 누르면 비프음이 울리고 Bluetooth 페어링 대기모드로 진입합니다.

#### Note

비밀번호 입력이 필요한 경우 '0000'를 입력하십시오.

## 음악 듣기

- Bluetooth 페어링이 완료된 후 연결된 기기에서 음악을 재생하거나 제품의 기능 버튼을 눌러 재생합니다. 재생 중 기능 버튼을 한 번 더 누르면 음악이 일시정지 됩니다.
- +/- 버튼을 짧게 누르면 볼륨이 증가/감소합니다. + 버튼을 눌러 볼륨이 최대에 도달하면 경고음이 1회 울립니다. (Bluetooth에서만 경고음이 울림)
- +/- 버튼을 길게 누르면 다음/이전 곡으로 이동합니다. (일부 기기에서는 동작이 안될 수 있습니다.)

## 외부 입력(Audio IN) 사용하기

- AUDIO IN 단자에 동봉한 3.5mm 외부입력 케이블을 연결하여 Bluetooth 기능이 없는 기기의 음악 파일도 재생할 수 있습니다.
- AUDIO IN 단자를 통해 음악을 감상하려면 제품의 전원을 켜야합니다.

- Bluetooth와 AUDIO IN 단자를 동시에 연결하면 Bluetooth로 연결된 음악이 재생되며, Bluetooth 음악이 일시정지되거나 페어링이 해제되면 AUDIO IN 단자를 통해 연결된 기기의 음악이 재생됩니다.

## 충전하기

제품 사용 중 경고음과 함께 빨간색 LED가 2회씩 점멸하는 것이 반복되면 즉시 충전하십시오.

## 초기화하기

제품이 정상적으로 작동하지 않을 경우, 제품 뒷면의 리셋 홀을 샤프나 볼펜과 같은 뾰족한 도구를 사용하여 눌러주십시오.

## 전원끄기

전원은 자동으로 꺼지지 않습니다.

사용하지 않을 경우에는 전원 버튼을 길게 눌러 전원을 꺼주십시오.

## LED 동작

기능	LED표시
전원 켜기(길게 누름)	초록색 LED 1초 점등 후 꺼짐
전원 끄기(길게 누름)	빨간색 LED 1초 점등 후 꺼짐
최근 연결 Bluetooth 기기 찾기	초록색 LED 2회 점멸
Bluetooth 페어링 대기 모드	초록색/빨간색 LED 0.2초 단위로 반복하여 점멸
Bluetooth 음악 재생	초록색 LED 점등
Bluetooth 페어링 완료 및 일시정지	초록색 LED 점등
전화 수신	초록색 LED 점등
전화 발신/통화 연결	초록색 LED 점등
기기 연결 해제	초록색 LED 2회씩 반복하여 점멸
충전 필요 표시	빨간색 LED 2회씩 반복하여 점멸
충전 중	빨간색 LED 점등
충전 완료	빨간색 LED 꺼짐

## 제품 사양

구분	세부내역
동작 주파수	2.4GHz~2.48GHz
스피커 출력	3W + 3W(Stereo)
Bluetooth 프로파일	A2DP, AVRCP, HSP, HFP
Bluetooth 버전	v4.0
통신 거리	10미터
배터리	1,800mAh 리튬-폴리머
충전 시간	4시간
작동 시간	10시간
입력 포트	CHARGE(Micro USB), AUDIO IN
제품 크기	82 x 84 x 168mm
제품 무게	535g



## 라이선스



The Bluetooth® word mark and logos are registered trademarks owned by Bluetooth SIG, Inc. and any use of such marks by Inkel Corporation is under license. Other trademarks and trade names are those of their respective owners.



The N-Mark is a trademark or registered trademark of NFC Forum, Inc. in the United States and in other countries.

# 제품보증서

WARRANTY CARD

본 기기는 구입일로부터 1년간 무상 수리를 실시하고 있습니다.

본 기기의 애프터 서비스용 부품의 보유기간은 7년입니다.

자세한 내용은 가까운 대리점이나 서비스센터로 문의하십시오.

단, 보증기간 중에 구입하신 대리점의 확인이 없거나 소비자의 부주의로 인한 고장 및 파손이 일어났을 경우, 보증기간 중에도 실비의 수수료를 청구하는 경우가 있습니다.

애프터 서비스용 부품은 외장을 제외한 회로 및 기능 부품을 말합니다.(당사 규정에 따른 것임)

inkel		제품보증규정	
제 품 명		<ul style="list-style-type: none"><li>• 본 제품은 엄밀한 품질관리 및 검사과정을 거쳐서 만들어진 제품입니다.</li><li>• 본 제품은 보증기간이 경과한 후에 발생한 고장에 대해서는 실비로 수리해 드립니다.</li><li>• 제품이 제조상의 결함으로 인한 고장이 발생했을 경우에는 구입하신 날로부터 보증기간중에는 무상으로 수리해 드립니다.</li><li>• 이 보증서의 각 란에 소정항목이 기재되지 않거나 보증서를 분실했을 때는 무료서비스를 받지 못할 수 있으므로 구입처에서 확인을 받으셔서 보관바랍니다.</li><li>• 가정용도가 아닌 영업용도(영업활용, 비정상적인 사용환경등)로 단축 적용합니다. (6개월)</li></ul>	
MODEL NO.			
보 증 기 간	구입일로부터 1년간		
구 입 일 자			
구 입 자	성 명		TEL.
	주 소		
판 매 자	대리점명		TEL.
	주 소		성명 인

※ 이 보증서에 기재 되지 않은 사항은 소비자 피해보상 규정(재정경제원고시)에 따릅니다.

## 서비스 안내

무상 서비스 - 보증기간 내

유상 서비스 - 보증기간이 경과했을 경우와 다음의 경우에는 보증기간 중일지라도 수리비를 받습니다.

- 화재, 수해 등 천재지변에 의한 고장 또는 손상 시
- 사용상의 취급부주의로 인한 고장 시
- 서비스기사 이외의 수리나 개조 시
- 수송중의 잘못으로 인한 고장 시
- 보증서의 제시가 없을 때
- 소모성 부품이 마모된 때

본 제품의 수리용 회로부품 보유기간은 제품단종일로부터 7년간입니다.

# 주식회사 인켈

고객상담실 : 전국 1577-6680

인터넷 홈페이지 : <http://www.inkel.co.kr>

**EXCAPE**

# **Outdoor Audio**

**EXM-40**

**inkel**  
Printed in China