

**inkel**

사 용 설 명 서

**DIGITAL***Stylist* - inkel

**AX-5505**

**스테레오 인티그레이티드 앰프리파이어**

본 제품을 구입해 주셔서 감사합니다.  
사용하기전에 본 사용설명서를 숙독하시고 바르게 사용해 주십시오.

## 사용하시기 전에

### 목차

#### 사용하시기 전에

- 3 AX-5505의 특징
- 3 부속품
- 4 안전상의 주의
- 8 후면판넬 기능·연결방법
- 10 전면판넬 기능
- 11 리모컨 기능
- 12 리모컨의 사용방법

#### 여러가지 사용방법

- 13 소리를 들으려면
- 15 녹음을 하려면

#### 기타

- 16 고장이라 생각되면
- 17 규격 및 성능

#### 제품보증서 및 고객센터 서비스 센터

- 18 보증에 대해
- 18 A/S를 받으려면
- 19 고객센터 서비스 센터

### ● 설치시 주의사항

주의: 본 제품의 원활한 통풍을 위해서, 책상 등과 같은 밀폐된 공간에 설치하지 마십시오.

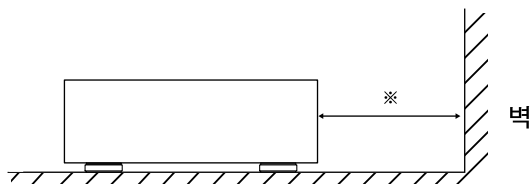
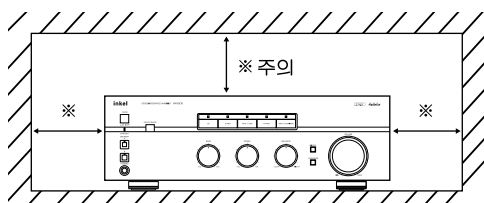

## 사용하시기 전에

### AX-5505의 특징

#### ■음질 증시 설계

원음을 충실하게 재생시키기 위하여 높은 신호대 잡음비, 신호경로의 최단화, 단순화, 좌/우 상호 간섭배제, 입력신호 간의 상호 간섭배제, 신호원이 전원부의 영향을 받지 않도록 설계 하였습니다.

#### ■우수한 포노(PHONO) 앰프 내장

이퀄라이저 앰프는 저잡음 IC를 사용하여 포노 최대허용 입력 120 mV(1 kHz, 0.5%)의 넓은 다이내믹 레인지, 우수한 신호대 잡음비 및 적은 왜율로 레코드에 녹음된 음을 완벽하게 재생합니다.

#### ■완벽한 보호회로 내장

앰프에 과도한 부하가 걸리거나, 스피커단에 단락이 생길 경우 내장된 보호회로가 동작하여 본 기기와 스피커를 보호해 줍니다. 보호회로가 동작하면 본 기기는 자동으로 전원이 꺼지면서 동작대기 상태가 됩니다.

#### ■모니터(MONITOR) 기능

본 기기의 테이프 2 모니터 단자에 3-헤드 카세트 테크로 녹음을 할 경우, 녹음되는 상태를 모니터할 수 있습니다.

#### ■입력 표시 기능

본 기기와 시스템을 이루는 인켈의 튜너 TX-5090C 등과 디지털 링크로 연결하면 선택된 입력 등이 튜너의 형광표시기에 표시되어 편리합니다.

#### ■시스템 리모컨 기능

"DIGI LINK III" 로고가 표시된 인켈의 컴팩트 디스크 플레이어나 카세트 등의 기기를 디지털링크로 연결하면 본 기기의 시스템 리모컨으로 여러가지 기능을 원격 조작할 수 있습니다.



본 기기는 동작대기 (STANDBY) 상태에서 에너지 절약형 제품입니다.

### 부속품



시스템 리모컨

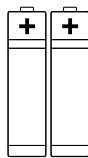

리모컨용 건전지

## 사용하시기 전에

### 안전상의 주의

사용하시기 전에, 「안전상의 주의」와 사용설명서를 잘 읽은 후에 제품을 바르게 사용하십시오. 읽은 후에는 언제나 볼 수 있는 곳에 잘 보관하십시오.

- 이 「안전상의 주의」에는 본사의 오디오/비디오 기기 전반의 안전상 주의사항에 관한 내용이 실려 있습니다. 구입하신 기기에 따라 맞지 않는 내용도 있을 수 있습니다.

### ● 안전상의 주의표시에 대하여

「안전상의 주의」에서는 제품을 안전하고 올바르게 사용하여 자신이나 타인에게 발생할 수 있는 인명상의 위하나 재산상의 손해를 미연에 방지하기 위해 다음과 같은 주의표시를 했습니다.

이 표시의 의미는 다음과 같습니다. 의미를 잘 이해하고 내용을 읽어 주십시오.



**경고**

이 표시를 무시하고 잘못 취급하면 사람이 사망 또는 중상을 입을 수 있습니다.





**주의**

이 표시를 무시하고 잘못 취급하면 사람이 부상을 당하거나 재산상 손해를 입을 수 있습니다.

<p><b>경고</b></p>	<p>아래의 주의사항을 무시하고 잘못 취급하면 화재 및 감전에 의해 사망이나 중상을 입을 수 있습니다.</p>
	<p><b>정격이 아닌 전압에서는 사용하지 마십시오.</b></p> <ul style="list-style-type: none"> <li>• 기기의 전원이 꺼진 상태에서도 본 기기의 전원코드가 벽전원에 연결되어 있으면 전원이 완전히 끊어지지 않습니다.</li> <li>• 기기를 설치할 때는 벽전원이 가까이 있는 장소에 설치해서 벽전원 접근이 용이해야 유사시 전원코드를 쉽게 뺄 수 있습니다.</li> </ul> <p>※정격이 아닌 전압에서 사용하면 화재 및 감전의 원인이 됩니다.</p>
	<p><b>만일 기기내에서 이상한 냄새, 연기 또는 이상한 소리가 날 때</b></p> <p>※기기에 이상이 생겨 화재나 감전의 위험이 있으므로 즉시 본체의 전원을 끄고 전원 플러그를 콘센트에서 뺀 후 구입하신 대리점이나 당사 서비스 센터에 수리를 의뢰합니다.</p>
	<p><b>통풍이 잘 안되는 곳에 설치하거나 기기의 통풍구를 막지 마십시오.</b></p> <ul style="list-style-type: none"> <li>• 통풍이 나쁘거나 좁은 곳에 억지로 설치하지 마십시오.</li> <li>• 기기의 윗면 등에 있는 구멍은 방열을 위한 통풍구입니다. 이들 통풍구에 천이나 이불 등을 올려 놓아 자연 방열을 막지 않도록 하십시오.</li> <li>• 기기를 옆으로 기울이거나, 위를 향하게 하거나 뒤집어 놓는 등 정상 설치 조건과 다르게 설치하지 마십시오.</li> </ul> <p>※통풍이 안되면 과열되어 화재의 원인이 됩니다.</p>
	<p><b>습기나 먼지가 많은 곳에는 설치하지 마십시오.</b></p> <ul style="list-style-type: none"> <li>• 기름연기나 김이 많이 나는 조리대, 가습기 옆 또는 욕실이나, 먼지가 많은 곳에는 설치하지 마십시오.</li> </ul> <p>※화재나 감전의 위험이 있습니다.</p>

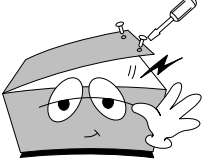
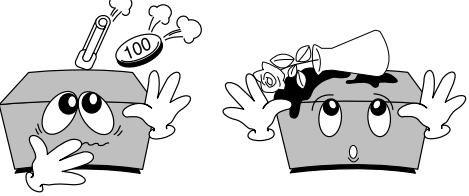
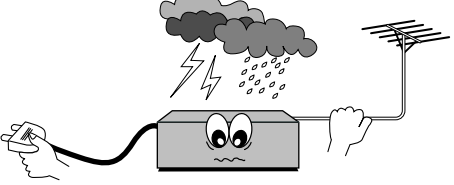
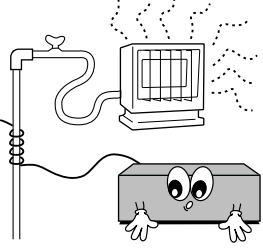
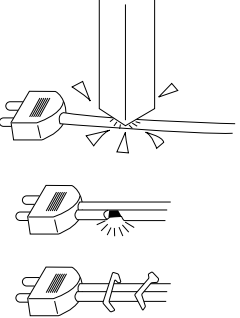
## 사용하시기 전에

 <b>경고</b>	<p>아래의 주의사항을 무시하고 잘못 취급하면 화재 및 감전에 의해 사망이나 중상을 입을 수 있습니다.</p>
	<p><b>기기의 뚜껑을 열거나 분해 및 개조를 하지 마십시오.</b>          ※ 화재나 감전 또는 부상의 위험이 있으므로 내부의 점검이나 수리는 구입하신 대리점이나 당사 서비스 센터에 의뢰하십시오.</p>
	<p><b>기기안에 이물질이나 물이 들어가지 않도록 하십시오.</b>          ※ 이물질이나 물이 들어가면 화재나 감전의 위험이 있으므로 즉시 본체의 전원을 끄고 전원 플러그를 콘센트에서 뺀 후 구입하신 대리점이나, 당사 서비스 센터에 점검 및 수리를 의뢰하십시오.</p>
	<p><b>천둥 번개가 치면 안테나선과 전원 플러그를 만지지 마십시오.</b>          ※ 본 기기나 안테나선, 전원 플러그 등을 만지면 감전의 위험이 있습니다.</p>
	<p><b>가스관에 접지선이나 안테나 선을 연결하지 마십시오.</b>          ※ 화재나 폭발의 원인이 됩니다.</p>
	<p><b>전원 코드를 손상시키지 마십시오.</b></p> <ul style="list-style-type: none"> <li>• 무리하게 구부리거나 꼬거나 잡아당기지 마십시오.</li> <li>• 전원 코드위에 기기 본체나 무거운 물건을 올려놓지 마십시오.</li> <li>• 전원 코드를 가공해서 손상시키지 마십시오.</li> <li>• 전원 코드를 스테이플이나 압정 등으로 고정하지 마십시오.</li> <li>• 난로나 다리미 등과 같은 열기구 가까이에 설치하지 마십시오.</li> </ul> <p>※ 전원 코드가 손상되면 화재나 감전의 원인이 되므로 사용하지 마시고 구입하신 대리점이나 당사 서비스 센터에 수리를 의뢰하십시오.</p>
	<p><b>건전지는 충전하지 마십시오.</b>          ※ 건전지의 파열, 누액에 의한 화재나 부상의 원인이 됩니다.</p>

## 사용하시기 전에

 <b>주의</b>	<p>아래의 주의사항을 무시하고 잘못 취급하면 감전이나 그외의 사고로 부상을 당하거나 주변 가재 도구 등이 손상될 수 있습니다.</p>
	<p><b>어린이 주의</b></p> <ul style="list-style-type: none"> <li>• 어린이가 기기에 올라가거나 매달리지 않도록 주의하십시오.</li> <li>※ 기기가 떨어지면서 어린이를 다치게 하거나 어린이가 떨어져 부상의 원인이 될 수 있습니다.</li> <li>• 어린이가 디스크나 테이프 등의 삽입구에 손을 넣지 않도록 주의하십시오.</li> <li>※ 손등이 끼어 부상의 원인이 될 수 있습니다.</li> <li>• 건전지나 기기의 부속품을 어린이의 손에 닿지 않는 곳에 보관하십시오.</li> <li>※ 건전지 등을 삼켜 질식사나 위 등에 장애를 일으키는 원인이 될 수 있습니다.</li> </ul>
	<p><b>온도가 높은 곳에 설치하지 마십시오.</b></p> <ul style="list-style-type: none"> <li>• 라디에이터, 스토브 등과 같은 난방기구나 앰프처럼 열을 많이 발산하는 기구 주변, 창문이 닫힌 자동차의 내부나 직사광선이 내리 쬐는 곳 등과 같이 온도가 높은 곳에 설치하지 마십시오.</li> <li>※ 본 기기나 부품에 나쁜 영향을 미쳐 화재의 원인이 될 수 있습니다.</li> </ul>
	<p><b>불안정한 장소에 설치하지 마십시오.</b></p> <ul style="list-style-type: none"> <li>• 흔들리는 탁자나 기울어진 곳, 진동이 많은 장소 등에 설치하지 마십시오. 선반 위에 설치할 때에는 선반 및 지지대가 기기의 무게를 감당할 수 있는지 확인하십시오.</li> <li>※ 기기가 떨어져 부상의 원인이 될 수 있습니다.</li> <li>※ 떨어뜨려 기기가 손상된 경우 즉시 본체의 전원을 끄고 전원 플러그를 콘센트에서 뺀 후 구입하신 대리점이나 당사 서비스 센터에 점검 및 수리를 의뢰하십시오.</li> </ul>
	<p><b>기기 뒷면의 전원 출력(AC OUTLET)단자에 다른 기기의 전원 코드를 연결할 때에는 전원 출력 단자의 최대 정격을 초과하는 기기는 연결하지 마십시오.</b></p> <p>※ 화재의 원인이 될 수 있습니다.</p>
	<p><b>온도 변화가 심한 곳에는 설치하지 마십시오.</b></p> <p>※ 온도가 높은 곳에서 갑자기 추운 곳으로 이동하는 경우처럼 온도 변화가 심하면 기기에 이슬 맺힘 현상이 발생하여 전기 충격이나 화재의 원인이 될 수 있습니다.</p>
	<p><b>전원 코드를 뽑을 때에는 코드를 잡고 빼지 마십시오.</b></p> <p>※ 코드가 손상되어 화재나 감전의 원인이 될 수 있으므로 반드시 플러그를 잡고 뽑아 주십시오.</p>
	<p><b>기기의 외부를 닦을 때에는 깨끗하고 마른 천으로 닦아주십시오.</b></p> <p>※ 기기의 외부가 손상되거나 화재의 위험이 있으므로 가솔린, 벤젠, 신나 또는 다른 휘발성 세정제나 연마제 등은 사용하지 마십시오.</p>
	<p><b>젖은 손으로 기기나 전원 플러그를 만지지 마십시오.</b></p> <p>※ 감전의 원인이 될 수 있습니다.</p>

## 사용하시기 전에

 <b>주의</b>	<p>아래의 주의사항을 무시하고 잘못 취급하면 감전이나 그외의 사고로 부상을 당하거나 주변 가재 도구 등이 손상될 수 있습니다.</p>
	<p><b>다음과 같은 경우 전원 플러그를 전원 콘센트에 연결하지 마십시오.</b></p> <ul style="list-style-type: none"> <li>• 기기간 연결을 할 때</li> <li>• 청소 등과 같이 손질을 할 때</li> <li>• 장기간 사용하지 않을 때</li> </ul> <p>※감전이나 화재의 원인이 될 수 있습니다.</p>
	<p><b>건전지의 취급</b></p> <ul style="list-style-type: none"> <li>• 극성표시(+, -)에 주의하여 표시대로 넣습니다.</li> </ul> <p>※극성을 바꿔 넣으면 발열 또는 파열하거나 액이 새서 부상이나 화상의 원인이 될 수 있습니다.</p> <ul style="list-style-type: none"> <li>• 정격에 맞지 않는 건전지는 사용하지 마십시오. 새건전지와 사용하던 건전지 또는 종류가 다른 건전지를 함께 사용하지 마십시오.</li> </ul> <p>※정격이나 성능이 다른 건전지를 사용하면 파열하거나 액이 새서 부상이나 화상의 원인이 될 수 있습니다.</p> <ul style="list-style-type: none"> <li>• 건전지가 소모되었거나 오랫동안 사용하지 않을 때는 건전지를 빼십시오.</li> </ul> <p>※건전지를 넣은 채로 두면 액이 새서 부상이나 화상의 원인이 될 수 있습니다.</p> <ul style="list-style-type: none"> <li>• 건전지를 불 속에 넣거나 가열 또는 분해하지 마십시오. 또한 물에 묻지 않도록 하십시오.</li> </ul> <p>※파열되거나 물이 묻으면 부상이나 화상의 원인이 될 수 있습니다.</p> <ul style="list-style-type: none"> <li>• 맨손으로 건전지의 누액을 만지지 마십시오.</li> </ul> <p>※건전지의 누액은 기기를 부식시킬 수 있으며 알카리 건전지 등의 누액은 눈에 들어가거나 신체나 의복 등에 묻으면 실명이나 부상, 피부염증 등의 원인이 될 수 있습니다.</p>
	<p><b>큰 음량으로 오랫동안 듣지 마십시오.</b></p> <p>※귀를 자극하는 큰 음량으로 오랫동안 계속해서 들으면 청력 장애의 원인이 될 수 있습니다. 특히 헤드폰으로 들을 때 주의하십시오.</p> <ul style="list-style-type: none"> <li>• 처음부터 음량을 너무 크게 하지 마십시오.</li> </ul> <p>※갑자기 큰소리가 나면 청력 장애의 원인이 될 수 있습니다. 음량은 서서히 크게 하며 들으십시오.</p>
	<p><b>코드류는 올바르게 배치하십시오.</b></p> <ul style="list-style-type: none"> <li>• 전원 코드나 기기간 연결 코드가 발에 걸리지 않도록 주의하여 연결 배치 하십시오.</li> </ul> <p>※발에 걸려 넘어지거나 기기가 떨어져 부상의 원인이 될 수 있습니다.</p>
	<p><b>기기를 옮길 때</b></p> <ul style="list-style-type: none"> <li>• 옮기기 전에, 기기 내부에 있는 디스크나 테이프를 빼고, 본체의 전원을 끄고, 전원 플러그를 전원 콘센트에서 빼 후 연결된 코드등을 분리한 후 안전하게 옮기십시오.</li> </ul> <p>※연결된 상태로 옮기면 코드가 손상되어 화재 및 감전의 원인이 될 수 있으며 디스크나 테이프가 들어있는 경우, 디스크나 테이프 및 기기 손상의 원인이 될 수 있습니다.</p>
<p><b>정격에 맞지 않는 코드를 사용하지 마십시오.</b></p> <ul style="list-style-type: none"> <li>• 기기간 연결을 할 때는 각 기기의 사용설명서를 잘 읽고 정격 및 용도에 맞는 코드 및 액세서리를 사용하십시오.</li> </ul> <p>일반적으로 기기와 함께 제공하는 코드 및 액세서리를 사용하시고 따로 구입해서 사용해야 하는 경우 구입하신 대리점이나 당사 서비스 센터에 문의하십시오.</p> <p>※정격이 맞지 않거나 용도가 틀린 코드나 액세서리를 사용하면 발열, 화상 또는 기기 손상의 원인이 될 수 있습니다.</p>	
	<p><b>BD/DVD 플레이어나 CD 플레이어를 설치할 때 TV, VCR, 튜너 등과 되도록 멀리 설치하십시오.</b></p> <p>※가까이 설치하면 방송 수신을 방해하여 화질이 떨어지거나 잡음 등이 들릴 수 있습니다.</p>

# 사용하시기 전에

## 후면판넬 기능·연결방법

- 연결을 하실 때는 각 기기의 전원 코드를 켜 상태에서 우채널(빨간색)과 좌채널(흰색) 및 스피커의 +측(빨간색)과 -측(흰색)을 확인한 후 연결하십시오.
- 불완전한 연결은 기기의 손상이나 잡음의 원인이 됩니다.

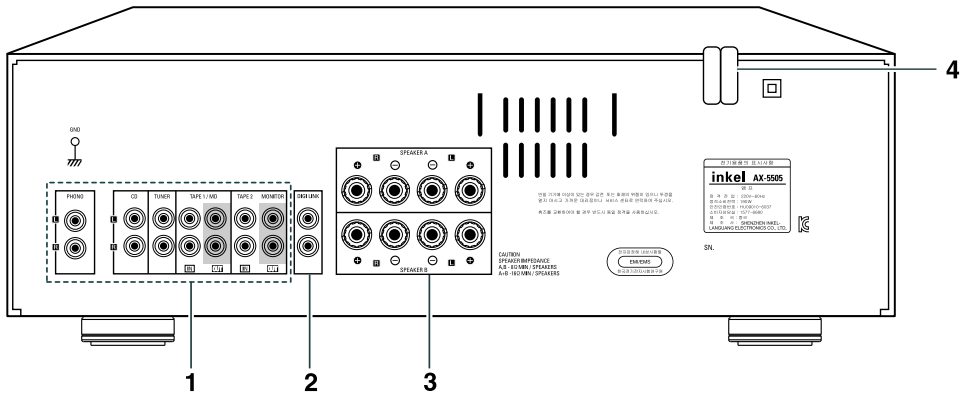

## 1. 오디오 기기 연결단자

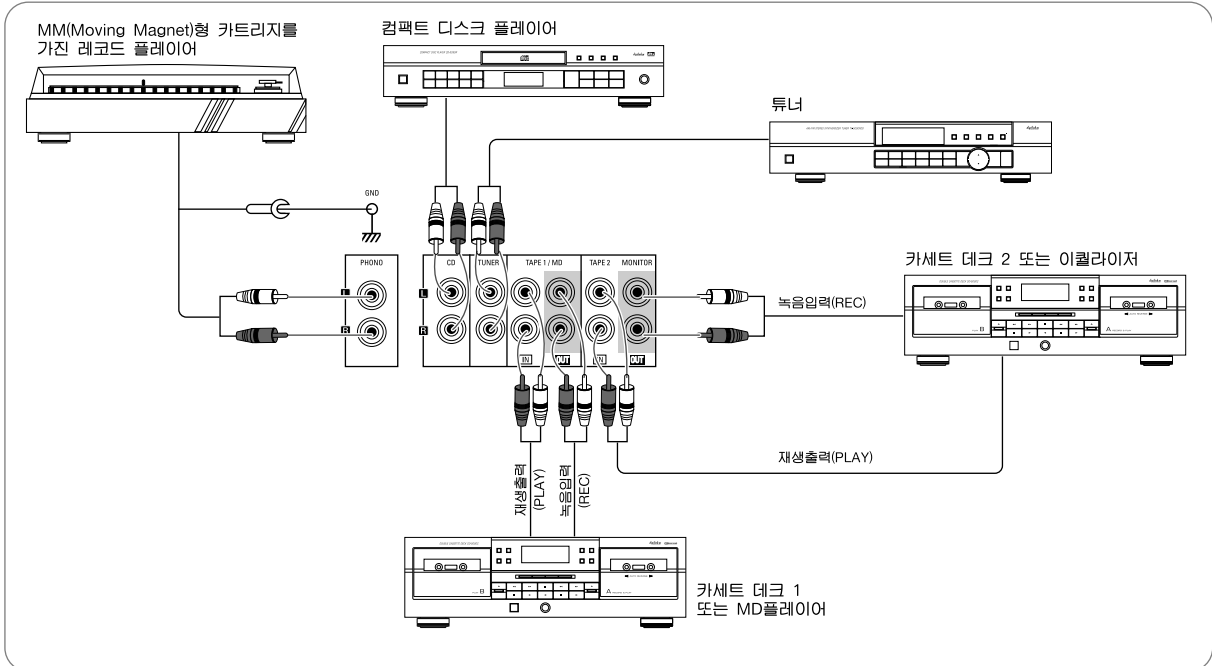

- 테이프 1/MD(TAPE 1/MD)의 입력/출력 단자에는 MD 레코더의 라인(LINE) 재생 출력/녹음 입력(OUT/IN) 단자를 각각 연결할 수 있습니다.(자세한 내용은 해당 기기의 사용설명서를 참조하십시오.)
- 테이프 2 모니터(TAPE 2 MONITOR)의 입력/출력 단자에는 이퀄라이저의 라인(LINE) 재생 출력/녹음 입력(OUT/IN) 단자를 각각 연결할 수 있습니다.



## 사용하시기 전에

### 2. 디지털링크(DIGI LINK) 단자

- “DIGI LINK II 나 III”가 표시되어 있는 인켈의 컴팩트 디스크 플레이어, 카세트 데크 및 이퀄라이저 등의 디지털링크 단자를 본 기기의 디지털링크 단자와 그림처럼 연결하면 본 기기의 리모컨으로 연결된 기기를 원격조정할 수 있습니다.

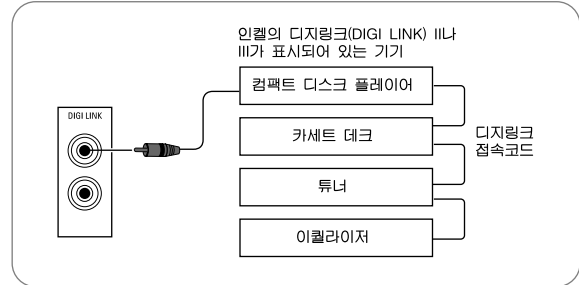

### 3. 스피커 A, B(SPEAKER A, B) 단자

- 일반적으로 스피커 A 단자만을 사용하지만 다른 방등에 스피커를 한 조 더 연결하고 싶으면 B 단자에 스피커를 연결하여 사용합니다.
- 본 기기의 안전을 위해 스피커를 한 조만 사용할 때는 스피커 임피던스가 8Ω 이상인 스피커를, 두 조를 함께 사용하실 때는 각각 16Ω 이상인 스피커를 사용 하십시오.
- 스피커 단자는 +, - 극성과 좌 우 채널이 구분되어 있으므로 바뀌지 않도록 연결합니다.

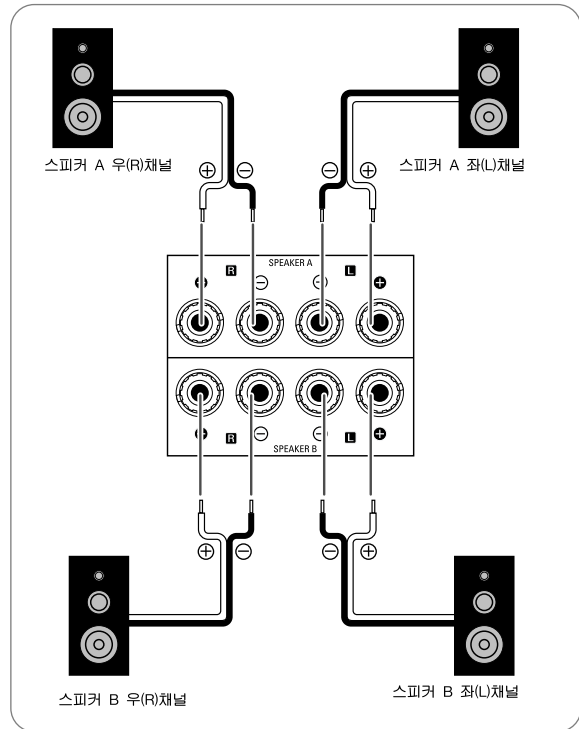

### 4. 전원코드

- 전원코드를 벽전원에 연결합니다.

# 사용하시기 전에

## 전면판넬 기능

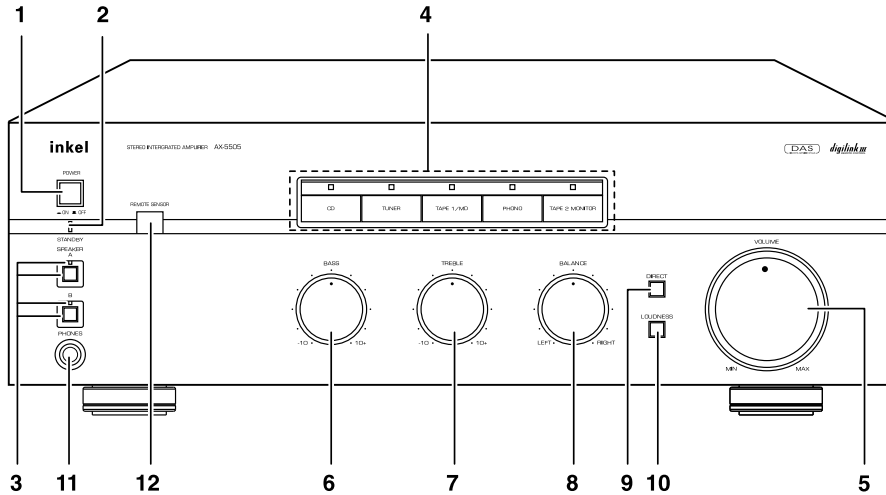

### 1. 전원(POWER) 스위치

이 스위치를 누르면 동작대기 상태가 되며 다시 누르면 전원이 완전히 끊어집니다.

### 2. 동작대기(STANDBY) 표시기

동작대기 상태에서 이 표시기가 켜집니다.

### 3. 스피커 A, B 선택(SPEAKER A, B) 버튼/표시기

스피커 A나 B 단자에 연결된 스피커로 소리를 들을 때 해당 버튼을 눌러 줍니다.  
헤드폰으로 들을 때는 스피커 A, B 버튼을 모두 눌러 끕니다.

### 4. 입력 선택 버튼/표시기

들으려는 입력을 선택할 때 해당 버튼을 누릅니다.  
· 테이프 2 모니터 표시기가 켜지면 다른 입력을 선택해도 들을 수 없으므로 테이프 2 모니터에 연결된 기기가 아닌 다른 입력을 들으려면 테이프 2 모니터 버튼을 눌러 표시기를 끕니다.

### 5. 음량(VOLUME) 조절기

스피커 또는 헤드폰에서 나오는 소리의 크기를 조절할 때 사용합니다.

### 6. 저음(BASS) 조절기

스피커 및 감상실의 특성이나 사용자의 개성에 따라 저음을 조절합니다.  
· 일반적인 경우, 중앙의 위치(12시 방향)에 둡니다.

### 7. 고음(TREBLE) 조절기

스피커 및 감상실의 특성이나 사용자의 개성에 따라 고음을 조절합니다.  
· 일반적인 경우, 중앙의 위치(12시 방향)에 둡니다.

### 8. 밸런스(BALANCE) 조절기

음원이나 감상실의 특성 등으로 좌·우 음량의 크기가 차이가 날 때 이를 조절합니다.  
· 일반적인 경우, 중앙의 위치(12시 방향)에 둡니다.

### 9. 톤 다이렉트(TONE DIRECT) 스위치

톤(저음, 고음) 조절회로 등을 거치지 않은 순수한 소리를 들으려면 이 스위치를 누릅니다.

### 10. 라우드니스(LOUDNESS) 스위치

사람의 귀는 소리의 크기가 작을수록 저음 및 고음을 느끼기 힘든 특성이 있습니다. 작은 음량에서 이 스위치를 누르면 음량의 크기에 따라 자동으로 저음 및 고음을 보강하여 듣기 쉽게 합니다.

### 11. 헤드폰(PHONES) 단자

헤드폰으로만 조용히 들을 때 이 단자에 끼웁니다.  
· 헤드폰으로 들을 때는 스피커 A, B 선택 스위치를 모두 눌러 끕니다.

### 12. 리모컨 센서(REMOTE SENSOR)

리모컨에서 보내는 신호를 수신합니다.

## 사용하시기 전에

### 리모컨 기능

- 이 리모컨으로 본 기기 및 인켈의 "DIGI LINK II"나 "III" 로고(logo)가 표시된 컴팩트 디스크 플레이어나 카세트 데크 등을 원격조정할 수 있습니다.
- 인켈의 기기들을 원격 조정하려면, 먼저 본 기기와 해당 기기들의 디지털링크 단자들을 연결합니다.

- 전원(POWER) 버튼  
동작대기 상태에서 이 버튼을 누를 때마다 전원이 켜지며 동작상태가 되거나 전원이 끊어지며 동작대기 상태가 됩니다.
- 숫자(0~9) 버튼  
- 튜너 기능에서 방송국을 기억시키거나 기억시킨 방송국을 선택할 때 사용합니다.  
- CD 기능에서 곡이나 디스크를 선택할 때 사용합니다.
- 취침 예약(SLEEP) 버튼  
본 기기에 "DIGI LINK III" 로고가 표시된 인켈의 기기(튜너 TX-5090C 등을 포함해서)들이 연결되었을 때, 인켈의 튜너에 내장된 취침예약 기능이 지정된 시간동안 음악을 들려준 후 시스템의 전원을 자동으로 끕니다.  
- 이 버튼을 누를 때마다 취침예약 시간이 다음과 같이 바뀝니다.  
→ 10 → 20 → 30 → 60 → 90 → 해제  
단위 : 분  
- 취침예약 기능이 작동하면 본 기기에 연결된 "DIGI LINK III" 로고가 표시된 인켈의 기기들의 형광표시기의 밝기는 흐림 상태가 됩니다.
- 테이프 A, B 선택 (TAPE SELECT A, B) 버튼
- 카세트 데크 기능 버튼  
- 뒷면/앞면 재생(◀/▶) 버튼  
- 정지(■) 버튼

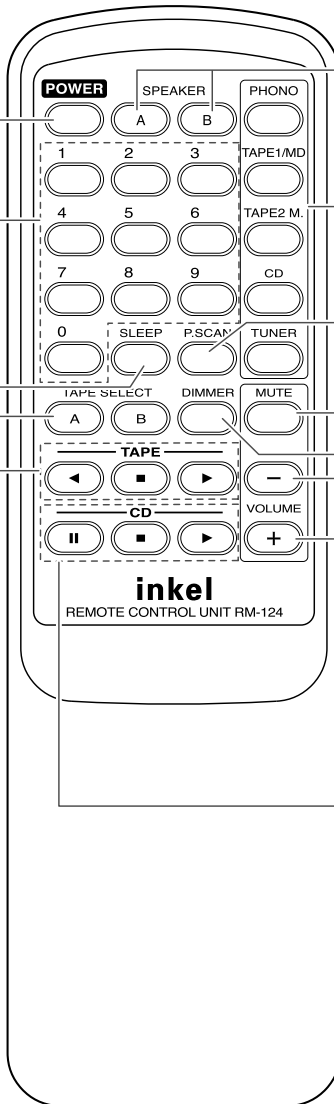

- 스피커 A, B 선택 (SPEAKER SELECTOR A, B) 버튼
- 입력선택 버튼
- 프리셋 검색(PRESET SCAN) 버튼
- 음소거(MUTE) 버튼  
- 전화통화 등을 위해 음을 잠시 끊으려면 이 버튼을 누릅니다.  
- 다시 이 버튼을 누르면 원래대로 소리가 납니다.
- 표시기(DIMMER) 버튼  
- 이 버튼을 누를 때마다 본 기기에 연결된 "DIGI LINK III" 로고가 표시된 인켈의 기기들의 형광 표시기의 밝기는 다음과 같이 바뀝니다.  
→ 밝음 → 흐림 → 꺼짐  
- 형광 표시기가 꺼짐 상태일 때, 임의의 버튼이 눌러지면 본 기기의 형광 표시기가 밝음 상태로 됩니다.
- 음량 올림/내림(VOLUME +/-) 버튼
- 컴팩트 디스크 기능 버튼  
- 연주(▶) 버튼  
- 일시정지(■) 버튼  
- 정지/지움(■) 버튼

#### ■ 주의

- 컴팩트 디스크 플레이어, 카세트 데크의 기능버튼 중 몇몇 기능은 연결된 기기에 따라 사용하지 수 없을 수도 있습니다.
- 각 기능들의 자세한 설명들은 해당기기의 사용설명서를 참조하십시오.

# 사용하시기 전에

## 리모컨의 사용방법

### ■ 리모컨 조작 범위

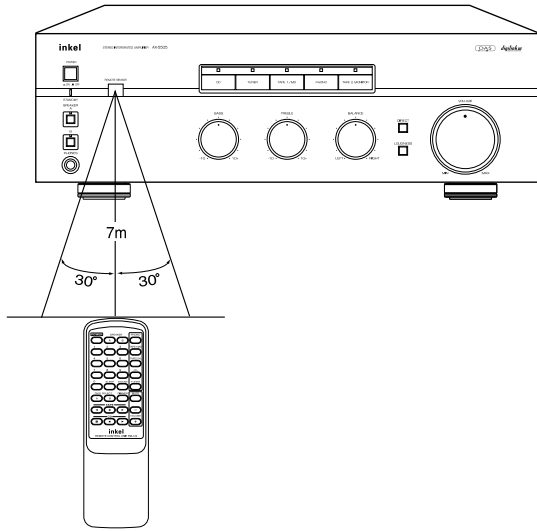

- 리모컨은 본 기기의 리모컨 센서를 향해 거리는 7m, 각도는 ± 30° 내에서 사용해 주십시오.

### ■ 건전지를 교환하려면

1. 눌러서 화살표 방향으로 당겨 엽니다.

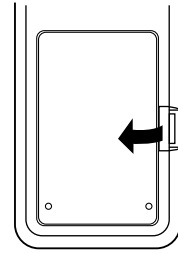

2. 건전지를 교환합니다.

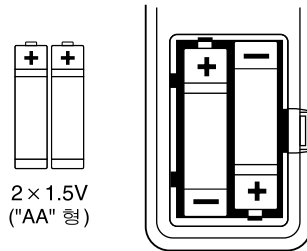

### ■ 건전지에 대한 주의사항

1. +, -의 극성을 정확히 확인한 후 넣어 주십시오.
2. 오랫동안 사용하지 않을 때는 건전지를 분리해 주십시오.
3. 리모컨 작동이 잘 되지 않거나 작동거리가 짧아지면 2개의 건전지를 새 것으로 교환하십시오.

## 여러가지 사용방법

### 소리를 들으려면

#### ● 전원 조작을 하려면

- 동작대기(STANDBY) 상태가 되려면

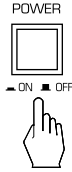

- 동작대기 표시기가 켜지며 동작대기 상태가 됩니다.
- 동작대기 상태에서는 본 기기에 기억시킨 내용 및 동작대기를 위해 전원이 완전히 끊어지지 않고 소량의 전류가 흐르고 있습니다.
- 전원(POWER) 스위치를 다시 누르면 전원이 완전히 끊어지며 동작대기 표시기가 꺼집니다.

#### 1. 동작대기 상태에서 전원을 켜려면

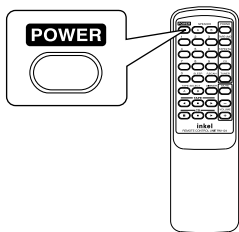

- 동작대기 상태에서 리모컨의 전원(POWER) 버튼을 누르면 전원이 켜지며 동작 상태가 되며 다시 이 버튼을 누르면 동작대기 표시기가 켜지며 동작대기 상태가 됩니다.
- 동작대기 상태에서 입력선택 버튼을 누르면 자동으로 전원이 켜지며 해당입력이 선택됩니다.

#### 2. 스피커 A, B 선택 스위치로 들으려는 스피커를 선택합니다.

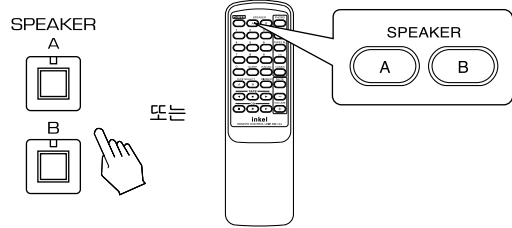

- 해당 스피커 표시기가 켜지며 "SPEAKER A"나(와) "SPEAKER B" 단자에 연결된 스피커에서 소리를 들을 수 있습니다.
- 헤드폰으로 소리를 들을 때는 스피커 A, B 선택 스위치를 모두 눌러 끕니다.

#### 3. 원하는 입력을 선택합니다.

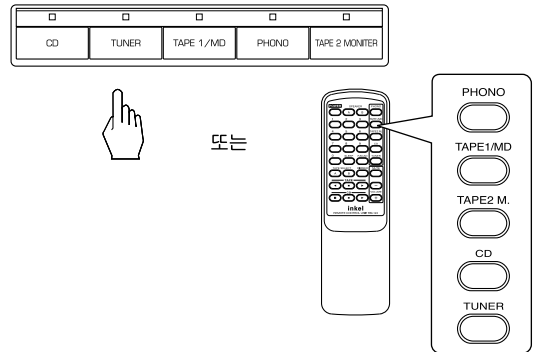

- 해당 입력표시기가 켜집니다.
- 테이프 2 모니터 표시기가 켜지면 다른 입력을 선택해도 들을 수 없으므로 테이프 2 모니터에 연결된 기기가 아닌 다른 입력을 들으려면 테이프 2 모니터 버튼을 눌러 표시기를 끕니다.

#### ■모니터(MONITOR) 기능

- 후면판넬의 테이프 2 모니터 단자에 카세트 데크나 이퀄라이저를 연결하여 사용할 수 있습니다. 테이프 2 모니터 단자에 연결된 기기를 들으려면 테이프 2 모니터 버튼을 눌러 테이프 2 모니터 표시기를 켭니다.
- 3-헤드의 카세트 데크가 연결된 경우, 이 카세트 데크로 녹음을 할 때 이 버튼을 누르면 테이프에 녹음되어지는 소리를 모니터 할 수 있습니다.
- 자세한 내용은 연결한 기기의 사용설명서를 참조합니다.

## 여러가지 사용방법

### 4. 들으려는 기기를 조작합니다

### 5. 스피커(또는 헤드폰)에서 나오는 소리의 음량을 조절합니다.

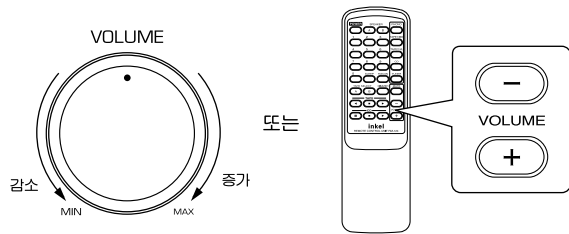

### 6. 톤(저음 및 고음)을 조절합니다.

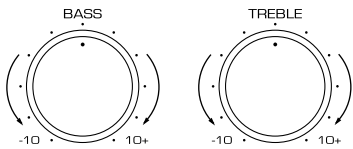

■주의: 저음 및 고음을 지나치게 크게 하면 스피커에 손상을 줄 수 있습니다.

### 7. 좌·우 음량의 크기가 차이가 날 때, 이를 조절합니다.

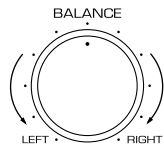

### 8. 작은 음량에서 저음 및 고음의 소리가 잘 들리지 않을 때 이 스위치를 누릅니다.

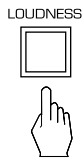

• 해제하려면 이 스위치를 누릅니다

### 9. 톤(저음 및 고음)의 영향없이 소리를 들으려면



- 톤조절 회로 등을 거치지 않은 순수한 소리를 들을 수 있습니다.
- 해제하려면 다시 이 스위치를 누릅니다.

### 10. 전화통화 등을 위해 음을 잠시 끊으려면

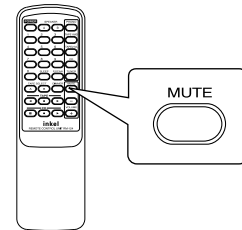

- 다시 이 버튼을 누르면 원래대로 소리가 납니다.

### 11. 혼자서 들으려면 헤드폰 단자에 꽂고 듣습니다.



- 이때, 스피커 A, B 선택 스위치는 모두 눌러 끕니다.

■주의

- 헤드폰을 사용할 때 너무 큰 음량으로 듣지 않도록 주의하십시오.

## 여러가지 사용방법

### 녹음을 하려면

• 본 기기상에서 조절된 음량 및 톤(저음, 고음) 등은 녹음에 영향을 주지 않습니다.

#### ● 테이프 1/MD로 녹음을 하려면

1. 테이프 1/MD 및 테이프 2 모니터를 제외한 녹음하려는 입력을 선택합니다.

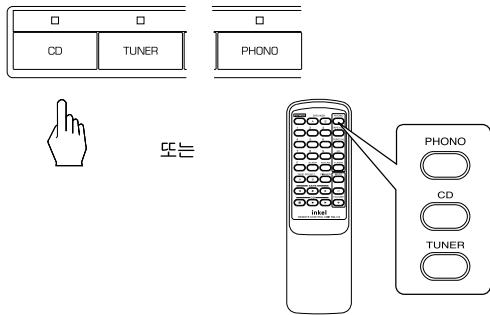

• 테이프 2 모니터 표시기가 켜져 있으면 테이프 2 모니터 버튼을 눌러 끕니다.

2. 테이프 1/MD에 연결된 카세트 데크 등에서 녹음을 시작합니다.

3. 녹음하려는 입력에 해당하는 기기에서 재생을 시작합니다.

#### ● 테이프 2 모니터로 녹음을 하려면

1. 테이프 2 모니터를 제외한 녹음하려는 입력을 선택합니다.

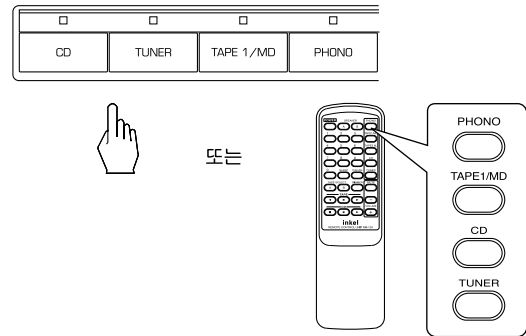

2. 테이프 2 모니터 버튼을 눌러 테이프 2 모니터 표시기를 켭니다.

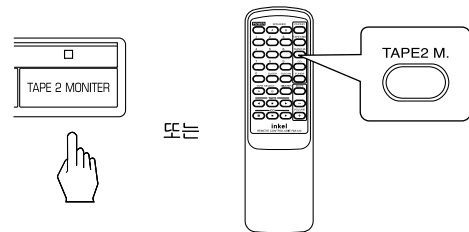

3. 테이프 2 모니터에 연결된 카세트 데크에서 녹음을 시작합니다.

4. 녹음하려는 입력에 해당하는 기기에서 재생을 시작합니다.

- 이때 3-헤드 카세트 데크로 녹음을 하면 테이프에 녹음되어지는 상태를 모니터할 수 있습니다. (“모니터(MONITOR) 기능”(13쪽) 참조)
- 녹음하고 싶은 입력으로 테이프 1/MD를 선택하면 테이프 2 모니터로 녹음이 가능하나 반대로 테이프 2 모니터를 테이프 1/MD로는 녹음을 할 수 없습니다.

## 기타

### 고장이라 생각되면

소리가 나지 않거나 고장이라고 생각되면 아래와 같이 다시 점검을 해보십시오. 만일 점검을 하여도 상태가 나쁠 때는 직접 내부를 열지 마시고 구입하신 대리점이나 당사 서비스 센터에 의뢰하십시오.

증 상	원 인	조 치
전원이 안 들어온다.	<ul style="list-style-type: none"> <li>전원 코드가 콘센트에 빠져 있습니다.</li> <li>전원 조작에 이상이 있습니다.</li> </ul>	<ul style="list-style-type: none"> <li>전원 코드를 콘센트에 연결합니다.</li> <li>전원 스위치를 제대로 눌러 동작 대기 상태에서 리모컨상의 전원 버튼 등으로 전원을 다시 켭니다.</li> </ul>
소리가 나지 않는다	<ul style="list-style-type: none"> <li>스피커 또는 다른 기기들과의 연결이 제대로 되지 않았습니다.</li> <li>스피커 A B 선택 버튼이 모두 꺼져 있습니다.</li> <li>음량이 최소로 조절되어 있습니다.</li> <li>테이프 2 모니터 표시기가 켜져있거나 음소거 기능이 동작하고 있습니다.</li> <li>다른 기기들 조작에 이상이 있습니다.</li> </ul>	<ul style="list-style-type: none"> <li>연결을 정확히 합니다.</li> <li>들으려는 스피커에 해당하는 버튼을 눌러 켭니다.</li> <li>음량을 듣기 좋은 상태로 조절합니다.</li> <li>테이프 2 모니터나 음소거 버튼을 눌러 해제합니다.</li> <li>조작을 제대로 합니다.</li> </ul>
녹음이 안된다.	<ul style="list-style-type: none"> <li>해당 기기의 연결이 제대로 되지 않았습니다.</li> <li>해당 기기들의 조작에 이상이 있습니다.</li> </ul>	<ul style="list-style-type: none"> <li>연결을 정확히 합니다.</li> <li>조작을 제대로 합니다.</li> </ul>



## 기타

### 규격 및 성능

- 음성출력, 정격부하 8 Ω, 의율 0.3 %, 20 Hz ~ 20 kHz | **2x100 W**
- 전고조파 의율, 정격부하 8 Ω, 출력 100 W, 1 kHz | **0.02 %**
- 혼변조 의율  
60 Hz:7 kHz = 4:1 SMPTE, 정격부하 8 Ω, 출력 100 W | **0.05 %**
- 입력감도, 47 kΩ  
포노(MM) | **3 mV**  
CD, 튜너, 테이프 | **200 mV**
- 포노입력 오버로드, 의율 0.5 %, 1 kHz | **110 mV**
- 신호대 잡음비, IHF-A  
포노(MM) | **80 dB**  
CD, 튜너, 테이프 | **95 dB**
- 주파수 응답  
포노(MM), RIAA, 40 Hz ~ 20 kHz | **± 1 dB**  
CD, 튜너, 테이프, 10 Hz ~ 70 kHz | **+0 dB, -3 dB**
- 크로스토크(Crosstalk), 1 kHz, 출력 50 W  
테이프 → CD | **75 dB**  
CD → 테이프 | **75 dB**
- 음색(저음/고음) 조절, 100 Hz/10 kHz | **± 10 dB**
- 라우드니스 조절, 100 Hz/10 kHz | **+6 dB / +3 dB**
- 전원부 및 규격
- 전원전압 | **220 V ~ 60 Hz**
- 소비전력 | **190 W**
- 외형 규격(폭x높이x깊이, 돌출부 포함) | **440x145x403 mm**
- 중량(포장제외) | **8.4 kg**

※ 본 규격 및 성능은 예고없이 당사 사정에 따라 약간의 변동이 있을 수 있습니다.

## 제품보증서 및 고객센터 서비스 센터

### 보증에 대해

- 본 기기는 구입일로부터 1년간 무상수리를 실시하고 있습니다.  
단, 보증기간중에 구입하신 대리점의 확인이 없거나 소비자의 부주의로 인한 고장 및 파손이 일어났을 경우, 보증기간 중에도 실비의수리료를 청구하는 경우가 있습니다.
  - 포장용 박스를 잘 보관하시면 이사 등을 할 때 편리합니다.
  - 본 기기의 애프터 서비스용 부품의 보유기간은 7년입니다.  
자세한 내용은 가까운 대리점이나 서비스센터로 문의하십시오.
- ※ 애프터 서비스용 부품은 외장을 제외한 회로 및 기능 부품을 말합니다. (당사 규정에 따른 것임)

# 인켈

## 제품보증서

제 품 명			
MODERL NO.			
보 증 기 간	구입일로부터	1	년간
구 입 일 자			
구 입 자	주 소		
	성 명	TEL.	
판 매 자	대 리 점 명	TEL.	
	주 소	성명	인

**주식회사 인켈**  
 본 사 : 인천광역시 부평구 청천동 177 번지  
 고객센터 : ☎ 1577-6680

**서비스 안내**

- \* 무상 서비스- 보증기간내
- \* 유상 서비스- 보증기간이 경과했을 경우와 다음의 경우에는 보증기간중일지라도 수리비를 받습니다.
  - 사용상의 취급부주의로 인한 고장시
  - 서비스기서 이외의 수리나 개조시
  - 수송중의 잘못으로 인한 고장시
  - 화재·수해 등 천재지변에 의한 고장 또는 손상시
  - 전원의 이상으로 인한 고장시
  - 보증서의 제시가 없을 때
  - 소모성 부품이 마모된 때(터넬타이플, 바늘 등)

\* 본 제품의 수리용 회로부품 보유기간은 제품단종일로부터 7년간입니다.

**제품보증규정**

- 본 제품은 엄밀한 품질관리 및 검사과정을 거쳐서 만들어진 제품입니다.
- 본 제품은 보증기간이 경과한 후에 발생한 고장에 대해서는 실비로 수리해 드립니다.
- 제품이 제조상의 결함으로 인한 고장이 발생했을 경우에는 구입하신 날로부터 보증기간중에는 무상으로 수리해 드립니다.
- 이 보증서의 각란에 소정항목이 기재되지 않거나 보증서를 분실했을 때는 무료서비스를 받지 못할 수 있으므로 구입처에서 확인을 받으셔서 보관바랍니다.
- 가정용도가 아닌 영업용도(영업활용, 비정상적인 사용환경 등)로 사용하는 경우는 보증기간을 단축적용합니다. (6개월)

• 이 보증서에 기재되지 않은 사항은 소비자 피해보상 규정(재정경제원고시)에 따릅니다.

### A/S를 받으려면



● **고객상담실**  
전국 ☎1577-6680



● **인터넷 홈페이지**  
<http://www.inkel.co.kr>



● **인터넷 쇼핑몰**  
<http://www.inkelshop.co.kr>

## 제품보증서 및 고객센터 센터

### 고객서비스 센터

지 역	전화 번호	주 소	
서울	상담실	1577-6680/ (직)980-6980	강북구 미아동 135-8 하림빌딩 505호
	영등포	(02)2069-2749, 2675-3148	영등포구 영등포동 6가 80-2번지 건양빌딩 2층
	강남	(02)598-6507~8	서초구 서초동 1445-3번지 국제전자센터 3층 30호
	강동	(02)477-6601~2	강동구 암사동 507-4번지 포커스빌딩 201호
	강서	(02)2646,2649-9760, 2634-1101	강서구 화곡4동 785-3 401호
	구로	(02)896-6601~2	구로구 독산 2동 1054-23호
	강북	(02)3492-7100,3,5	도봉구 방학1동 703-37호 2층
	서대문	(02)389-6601~2	은평구 녹번동 144-57 2층
	성동	(02)454-8191~2	광진구 능동 247-16호 삼화빌딩 305호
	성북	(02)765-3467~8,924(925)-0023	성북구 동선동3가 259-8 삼광빌딩 101호
	송파	(02)425-0528~9	송파구 석촌동 293-9 1층
	용산	(02)749-6618~9	용산구 한강로 3가 16-9 전자랜드 신관 광장층 30호
	중랑	(02)432,434-6603	중랑구 망우3동 479-81호 2층
경인	북인천	(032)519-6601,515-7766	인천시 부평구 갈산동 152-12 2층
	남인천	(032)831-8766~7	인천시 연수구 옥련동 284-3번지 태영프라자 304호
	부천	(032)654-6601~3	경기도 부천시 원미구 심곡3동 323-13
	수원	(031)238-0561,255-6604	수원시 팔달구 인계동 959-4번지 경안빌딩 2층
	성남	(031)722-0814~5	성남시 중원구 성남동 3539번지
	안산	(031)411-6602,4	안산시 고잔동 539-3번지 신광프라자 3층 307호
	안양	(031)458-6601~2	의왕시 내손동 827-1번지 101호
	의정부	(031)877-6602~3	의정부시 가능동 832번지 명규빌딩 3층
	일산	(031)902-0195~6	고양시 일산동구 정발산동 1271-7 골든프라자 2층
평택	(031)654-2692~3	평택시 세교동 213-3호 2층	
강원	원주	(033)761-2123,764-6645	원주시 단구동 494-2번지 영서빌딩 1층
	강릉	(033)647-6638,7306	강릉시 포남동 854-1번지 2층
	춘천	(033)242-6691~2	춘천시 효자 3동 748-15번지
충청	대전	(042)537-6601,538-7337~8	서구 갈마 2동 1450번지 베누스타운 1층
	천안	(041)576-6603	천안시 성정동 675-8번지
	홍성	(041)632-5662,634-7827	홍성군 홍성읍 옥암리 52-2
	청주	(043)221-6601,253-9394	청주시 상당구 내덕1동 669-2호 금호빌딩 3층
	충주	(043)848-8025~6	충주시 교현동 1111번지 1층
경상	부산	(051)463-9461,465-0379	동구 초량3동 1195-6 대양빌딩 3층
	동래	(051)505-3199,506-8399	동래구 온천3동 1250-21번지 1층
	양정	(051)864-6134,866-6706	진구 양정2동 7-15호 2층
	울산	(052)297-0046,2578	중구 학성동 432-372호 2층
	진주	(055)759-1466~7	진주시 강남동 117-14호
	창원	(055)253-1189,1190	창원시 서상동 208-5호 3층
	대구	(053)423-8958,427-2660	중구 태평로1가 태평라이프 230호
	서대구	(053)654-0793~4	남구 대명6동 1094-3번지 2층
	구미	(054)457-6601,3	구미시 형곡동 186-4번지 대경파크빌상가102호
	영주	(054)634-4251,635-4361	영주시 휴천2동 494-3번지 1층
	포항	(054)277-6144~5	포항시 남구 대도동 153-40번지
전라	광주	(062)365-2973,6601	북구 신안동 228-20번지 2층
	전주	(063)287-2415~7	전주시 완산구 다가동1가 52-1번지 1층
	군산	(063)468-1160~1	군산시 나운동 155-1 한울아파트 상가동 B층 3호
	목포	(061)283-6601,6604	목포시 산정1동 1044-167번지
	순천	(061)725-8406~7	순천시 연향동 1390-16 1층
제주	제주	(064)751-6005, 0017	제주시 이도2동 373-6

\*제품에 고장이 발생하였을 경우는 가까운 대리점 또는 서비스센터에 수리를 의뢰하여 주십시오.

# 주식회사 인켈

<http://www.inkel.co.kr>

**고객상담실 : 1577-6680**